

PHILIPS



Toll Free Help Line
Ligne d'assistance en service libre
Línea de ayuda telefónica sin cargo
800-531-0039



CD Radio
Cassette Recorder

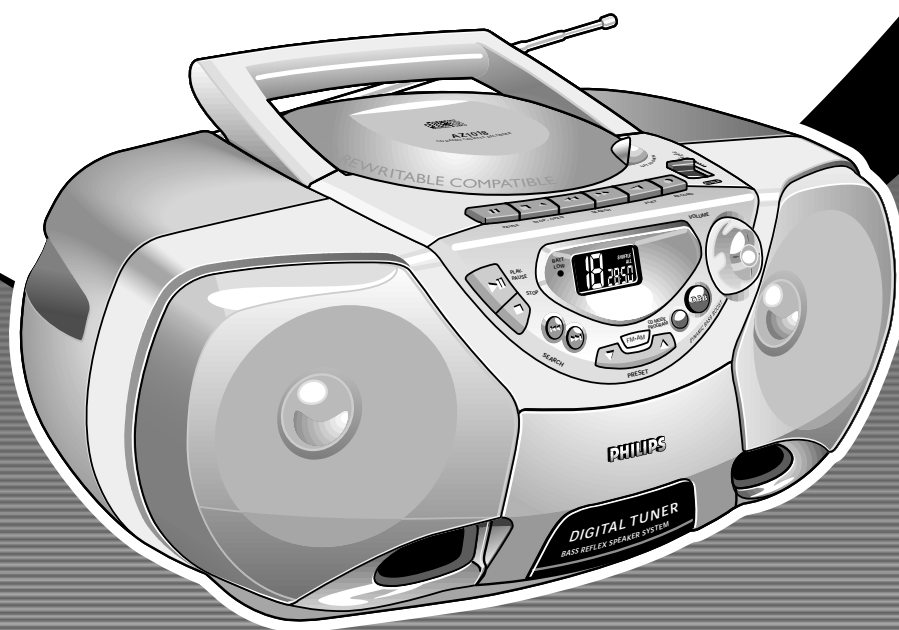

Let's make things better.



PHILIPS

Return your Warranty Registration card today to ensure you receive all the benefits you're entitled to.

- Once your Philips purchase is registered, you're eligible to receive all the privileges of owning a Philips product.
- So complete and return the Warranty Registration Card enclosed with your purchase at once. And take advantage of these important benefits.

Warranty Verification

Registering your product within 10 days confirms your right to maximum protection under the terms and conditions of your Philips warranty.

Owner Confirmation

Your completed Warranty Registration Card serves as verification of ownership in the event of product theft or loss.

Model Registration

Returning your Warranty Registration Card right away guarantees you'll receive all the information and special offers which you qualify for as the owner of your model.

Know these *safety* symbols



 This "bolt of lightning" indicates uninsulated material within your unit may cause an electrical shock. For the safety of everyone in your household, please do not remove product covering.

 The "exclamation point" calls attention to features for which you should read the enclosed literature closely to prevent operating and maintenance problems.

For Customer Use

Enter below the Serial No. which is located on the bottom of the set. Retain this information for future reference.

Model No. _____

Serial No. _____

WARNING: TO PREVENT FIRE OR SHOCK HAZARD, DO NOT EXPOSE THIS EQUIPMENT TO RAIN OR MOISTURE.

CAUTION: To prevent electric shock, match wide blade of plug to wide slot, and fully insert.

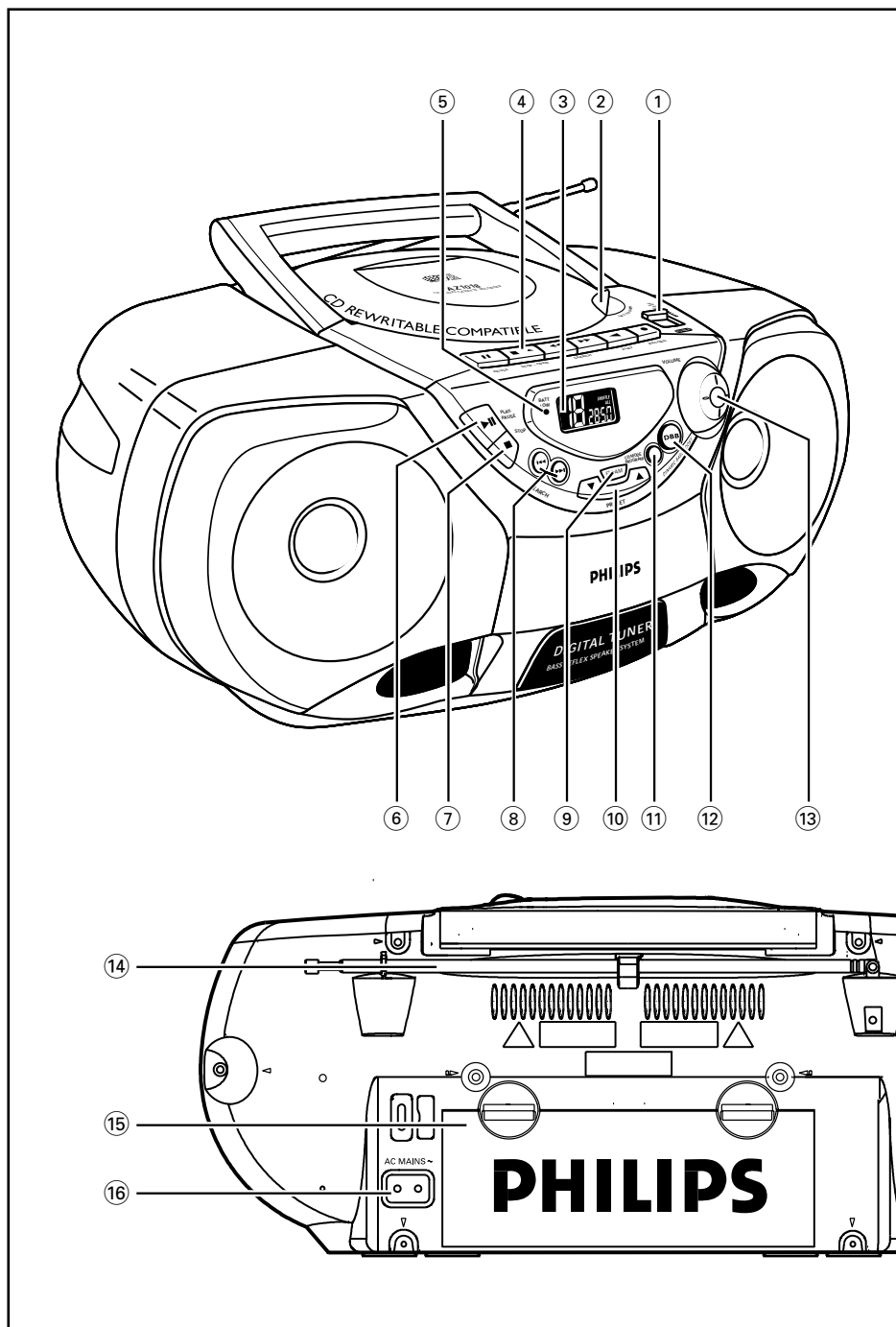

English

Contents

General information

Warranty 2, 7
 Safety 4, 6
 Environmental 5

Controls

Overview illustration 3
 Controls on the set 8

Power Supply

Batteries 8
 Using AC Power 9
 Switching power on/off 9
 General operation 9

Radio

Radio reception 10
 Programming radio stations 10

CD Player

Display indication 11
 Playing a CD 11
 Selecting a different track 12
 Finding a passage within a track 12
 Different play modes 12
 Programming track numbers 13
 Reviewing your program 13
 Erasing a program 13

Cassette Recorder

Cassette playback 13
 General information on recording 14
 Synchro Start CD recording 14
 Recording from the Radio 14

Maintenance **15**

Troubleshooting **16**

CAUTION

Use of controls or adjustments or performance of procedures other than herein may result in hazardous radiation exposure or other unsafe operation.

The set complies with the FCC-Rules, Part 15 and with 21 CFR 1040.10. Operation is subject to the following two conditions:

- 1. This device may not cause harmful interference, and*
- 2. This device must accept any interference received, including interference that may cause undesired operation.*

Canada

English:

This digital apparatus does not exceed the Class B limits for noise emissions from digital apparatus as set out in the Radio Interference Regulations of the Canadian Department of Communications.

Index

English ————— 8

Français ————— 21

Español ————— 36

English

Français

Español

Environmental information

All unnecessary packaging material has been omitted. The packaging can be easily separated into three materials: cardboard, polystyrene and plastic.

Your set consists of materials which can be recycled if disassembled by a specialized company. Please observe the local regulations regarding the disposal of packing materials, dead batteries and old equipment.

Informations relatives à l'environnement

Nous n'avons pas utilisé de matériaux d'emballage non nécessaires. Vous pouvez facilement séparer les matériaux d'emballage en trois éléments principaux: carton, polystyrène extensible et polyéthylène.

L'appareil est constitué de matériaux qu'il est possible de recycler, s'il est démonté par une société spécialisée. Veuillez avoir l'obligeance de respecter les réglementations locales concernant la manière de se débarrasser des matériaux d'emballage, piles épuisées et matériel usé.

Información ambiental

Se ha omitido todo el material de embalaje innecesario. Los materiales de embalaje se pueden separar fácilmente entre tres tipos: cartón, poliestireno y polietileno.

Su aparato está formado por materiales que pueden reciclarse si pueden ser desmantelados por una compañía especializada. Observe las normas locales relacionadas con la eliminación de materiales de embalaje, pilas gastadas y equipo desechado.

IMPORTANT SAFETY INSTRUCTIONS

– Read before operating equipment

This product was designed and manufactured to meet strict quality and safety standards. There are, however, some installation and operation precautions which you should be particularly aware of.

1. **Read these instructions** – All the safety and operating instructions should be read before the appliance is operated.
2. **Keep these instructions** – The safety and operating instructions should be retained for future reference.
3. **Heed all warnings** – All warnings on the appliance and in the operating instructions should be adhered to.
4. **Follow all instructions** – All operating and use instructions should be followed.
5. **Do not use this apparatus near water** – for example, near a bathtub, washbowl, kitchen sink, laundry tub, in a wet basement or near a swimming pool, etc.
6. **Clean only with a damp cloth.** The appliance should be cleaned only as recommended by the manufacturer.
7. **Install in accordance with the manufacturers instructions. Do not block any of the ventilation openings.** For example, the appliance should not be situated on a bed, sofa, rug, or similar surface or placed in a built-in installation, such as a bookcase or cabinet that may impede the flow of air through the ventilation openings.
8. **Do not install near any heat sources** such as radiators, heat registers, stoves, or other apparatus (including amplifiers) that produce heat.
9. **Do not defeat the safety purpose** of the polarized or grounding-type plug.

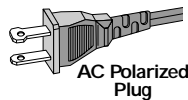

A polarized plug has two blades with one wider than the other. A grounding type plug has two blades and a third grounding prong. The wide blade or the third prong are provided for your safety. When the provided plug does not fit into your outlet, consult an electrician for replacement of the obsolete outlet.

10. **Protect the power cord** from being walked on or pinched particularly at plugs, convenience receptacles, and the point where they exit from the apparatus.
11. **Only use attachments/accessories** specified by the manufacturer.
12.  **Use only with a cart**, stand, tripod, bracket, or table specified by the manufacturer, or sold with the apparatus. When a cart is used, use caution when moving the cart/apparatus combination to avoid injury from tip-over.
13. **Unplug this apparatus** during lightning storms or when unused for long periods of time.
14. **Refer all servicing** to qualified service personnel. Servicing is required when the apparatus has been damaged in any way, such as power-supply cord or plug is damaged, liquid has been spilled or objects have fallen into the apparatus, the apparatus has been exposed to rain or moisture, does not operate normally, or has been dropped.
15. **Battery usage CAUTION** – To prevent battery leakage which may result in bodily injury or damage to the unit:
 - Install **all** batteries correctly, + and - as marked on the unit.
 - Do not mix batteries (**old** and **new** or **carbon** and **alkaline**, etc.).
 - Remove batteries when the unit is not used for a long time.

EL 6475-E001: 00/8

LIMITED WARRANTY

PORTABLE AUDIO

One Year Free Exchange

This product must be carried in for an exchange.

WHO IS COVERED?

You must have proof of purchase to exchange the product. A sales receipt or other document showing that you purchased the product is considered proof of purchase. Attach it to this owner's manual and keep both nearby.

WHAT IS COVERED?

Warranty coverage begins the day you buy your product. For one year thereafter, a defective or inoperative product will be replaced with a new, renewed or comparable product at no charge to you. A replacement product is covered only for the original warranty period. When the warranty on the original product expires, the warranty on the replacement product also expires.

WHAT IS EXCLUDED?

Your warranty does not cover:

- labor charges for installation or setup of the product, adjustment of customer controls on the product, and installation or repair of antenna systems outside of the product.
- product repair and/or part replacement because of misuse, accident, unauthorized repair or other cause not within the control of Philips Consumer Electronics Company.
- reception problems caused by signal conditions or cable or antenna systems outside the unit.
- a product that requires modification or adaptation to enable it to operate in any country other than the country for which it was designed, manufactured, approved and/or authorized, or repair of products damaged by these modifications.
- incidental or consequential damages resulting from the product. (Some states do not allow the exclusion of incidental or consequential damages, so the above exclusion may not apply to you. This includes, but is not limited to, prerecorded material, whether copyrighted or not copyrighted.)
- a product used for commercial or institutional purposes.

WHERE IS EXCHANGE AVAILABLE?

You may exchange the product in all countries where the product is officially distributed by Philips Consumer Electronics Company. In countries where Philips Consumer Electronics Company does not distribute the product, the local Philips service organization will attempt to provide a replacement product (although there may be a delay if the appropriate product is not readily available).

BEFORE REQUESTING EXCHANGE...

Please check your owner's manual before requesting an exchange. Adjustments of the controls discussed there may save you a trip.

EXCHANGING A PRODUCT IN U.S.A., PUERTO RICO OR U.S. VIRGIN ISLANDS...

Contact your dealer to arrange an exchange. Or, ship the product, insured and freight prepaid, and with proof of purchase enclosed, to the address listed below.

Small Product Service Center
Philips Service Company
907 Snapps Ferry Road, Plant 2, Building 6
Greeneville, TN 37743

(In U.S.A., Puerto Rico and U.S. Virgin Islands, all implied warranties, including implied warranties of merchantability and fitness for a particular purpose, are limited in duration to the duration of this express warranty. But, because some states do not allow limitations on how long an implied warranty may last, this limitation may not apply to you.)

EXCHANGING A PRODUCT IN CANADA...

Please contact Philips at:

1-800-661-6162 (French Speaking)
1-800-363-7278 (English Speaking)

(In Canada, this warranty is given in lieu of all other warranties. No other warranties are expressed or implied, including any implied warranties of merchantability or fitness for a particular purpose. Philips is not liable under any circumstances for any direct, indirect, special, incidental or consequential damages, howsoever incurred, even if notified of the possibility of such damages.)

TO GET OUT-OF-WARRANTY EXCHANGE...

In U.S.A., Puerto Rico or U.S. Virgin Islands, contact Philips Service Company at (800) 531-0039 to obtain the cost of out-of-warranty exchange. Then carefully pack the product and ship it to the Small Product Service Center (address listed above). In Canada, call the phone number listed above under "Exchanging a Product in Canada" to obtain the cost of out-of-warranty exchange.

REMEMBER...

Please record the model and serial numbers found on the product below. Also, please fill out and mail your warranty registration card promptly. It will be easier for us to notify you if necessary.

MODEL # _____

SERIAL # _____

This warranty gives you specific legal rights. You may have other rights which vary from state/province to state/province.

Philips Service Solutions Group, P.O. Box 2976, Longview, Texas 75606, (903) 242-4800

EL6095T002 / MAC5433 / 1-97

Controls

Top and front panels

- 1 Power slider: CD, RADIO, TAPE/OFF**
– selects source of sound CD, RADIO, TAPE/OFF, and the power on/ off switch
- 2 LIFT TO OPEN** – opens/ closes the CD door
- 3 Display** – shows the status of the set
- 4 CASSETTE RECORDER:**
PAUSE II – pauses recording or playback
STOP•OPEN ■▲ – stops the tape; opens the cassette door
SEARCH ◀◀ or ▶▶ – fast rewinds / winds the tape
PLAY ◀ – starts playback
RECORD ● – starts recording
- 5 BATT LOW** – indicator lights up if battery power is running low
- 6 PLAY•PAUSE ▶▶ II** – starts or pauses CD playback
- 7 STOP ■** – stops CD playback; erases a CD program
- 8 SEARCH ◀◀ , ▶▶**
CD: skips or searches a passage/track backwards or forward
RADIO – tunes to a radio station (up, down)
- 9 FM•AM** – selects FM/ AM waveband
- 10 PRESET ▲, ▼** – selects a preset station (up, down)
- 11 CD MODE/ PROGRAM**
CD – programs and reviews programmed track numbers;
– plays tracks CD/ program in random order;
– repeats a track/CD/ program
RADIO – programs radio preset stations

Power Supply

12 DBB (Dynamic Bass Boost) – enhances bass response

13 VOLUME – adjusts volume level

Back Panel

14 Telescopic antenna – to improve FM reception

15 Battery door – open to insert 6 x 1.5V R14/UM2/ C-cell batteries

16 AC MAINS – inlet for power cord

Power Supply

Whenever convenient, use the power supply if you want to conserve battery life.

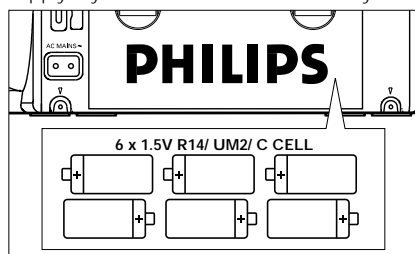

Make sure you remove the plug from the set and wall outlet before inserting batteries.

Batteries (not included)

- 1** Open the battery compartment and insert six batteries, type **R-14**, **UM-2** or **C-cells**, (preferably alkaline) with the correct polarity as indicated by the "+" and "-" symbols inside the compartment.
- 2** Close the compartment door, and make sure the batteries are firmly and correctly in place. The set is now ready to operate.
→ If **BATT LOW** lights up, battery power is running low. The **BATT LOW** indicator eventually goes out if the batteries are too weak.

Power Supply

English

Batteries contain chemical substances, so they should be disposed of properly.

Incorrect use of batteries can cause electrolyte leakage and will corrode the compartment or cause the batteries to burst. Therefore:

- Do not mix battery types: e.g. alkaline with carbon zinc. Only use batteries of the same type for the set.
- When inserting new batteries, do not try to mix old batteries with the new ones.
- Remove the batteries if the set is not to be used for a long time.

Using AC Power

- 1 Check if the power voltage, as shown on the type plate located on the bottom

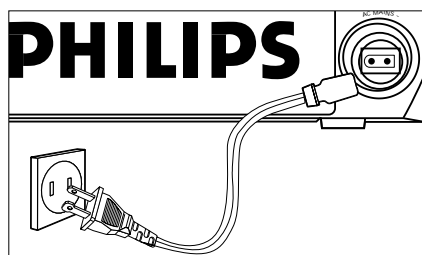

of the set, corresponds to your local power supply. If it does not, consult your dealer or service center.

- 2 Connect the power cord to the AC MAINS inlet and the wall outlet. The power supply is now connected and ready for use.
 - 3 To switch off completely, unplug the power cord from the wall outlet.
- Unplug the power cord from the wall outlet to protect your set during heavy thunderstorms.

The type plate is located on the bottom of the set.

Switching power on/off: Save energy

Whether you are using mains or battery supply, to avoid unnecessary energy consumption always adjust the **POWER slider** to **TAPE/OFF** and check if the cassette keys are released.

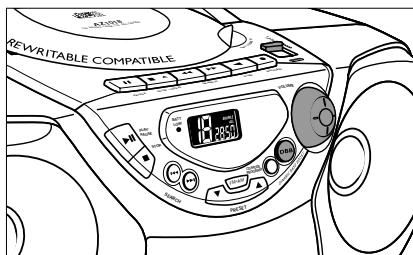

General operation

- 1 To select your sound source adjust the **POWER slider** to **CD, RADIO** or **TAPE/OFF**.
- 2 Adjust the sound with the **VOLUME** and **DBB** (Dynamic Bass Boost) controls.
- 3 To switch off the set, adjust the **POWER slider** to **TAPE/OFF** position and check the cassette keys are released.

Note: When the set is switched off the tuner presets will be retained in the set's memory.

Radio

Radio reception

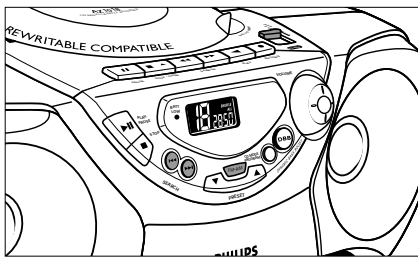

- 1 Adjust the **POWER slider** to **RADIO**.
→ Display: shows FM briefly. The radio frequency is then shown.
 - 2 Press **FM-AM** once or more to select the desired waveband.
→ Display: shows your waveband
 - 3 Press and hold down **SEARCH** \lll or \ggg briefly to tune to a radio station. Release when the frequency in the display starts to change.
→ The radio automatically tunes to a radio station of sufficient reception. Display shows SEARCH during automatic tuning.
- To tune to a weak station, press **SEARCH** \lll or \ggg briefly and repeatedly until you have found optimal reception.

To improve reception

– For **FM**, pull out the telescopic antenna. Incline and turn the antenna. Reduce its length if the signal is too strong (very close to a transmitter).

– For **AM** the set is provided with a built-in antenna so the telescopic antenna is not needed. Direct the antenna by turning the whole set.

- 4 To switch off the radio, adjust the **POWER slider** to **TAPE/OFF** position and check the cassette keys are released.

Programming radio stations

You can store up to a total of 30 radio stations in the memory.

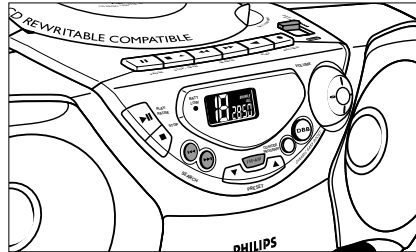

- 1 Tune to your desired station (see Radio Reception).
 - 2 Press **CD MODE/ PROGRAM** to activate programming.
→ Display: **PROGRAM** flashes.
 - 3 Press **PRESET** \blacktriangle or \blacktriangledown once or more to allocate a number from 1 to 30 to this station.
 - 4 Press **CD MODE/ PROGRAM** again to confirm the setting.
→ Display: **PROGRAM** disappears, the preset number and the frequency of the preset station are shown.
 - 5 Repeat the above four steps to store other stations.
- You can erase a preset station by storing another frequency in its place.

Tuning to present stations

Press **PRESET** \blacktriangle or \blacktriangledown until the desired preset station is shown.

CD-Player

English

CD Player

Display indication

- *CD OPEN*: CD door open
- *d 15*: when reading CD contents
- **In stop mode**: total track number and total playback time
- **During CD playback**: elapsed playback time of current track and current track number
- **Pause**: elapsed playback time freezes and flashes
- **SHUFFLE/ REPEAT** modes: when the respective mode is activated
- **PROGRAM**: when CD program active; *prog* also appears briefly when you store a track
- *no SEL*: program activated but no tracks selected
- *FULL*: program memory full
- *no prog*: program cancelled
- *Err, no d 15* or *no d 15*: error in CD operation /no disc/ or a CD-R(W) is blank or the disc is not finalized (see Troubleshooting)

Playing a CD

This CD-player can play all kinds of Audio Discs such as CD-Recordables and CD-Rewritables. Do not try to play a CD-ROM, CDi, VCD, DVD or computer CD.

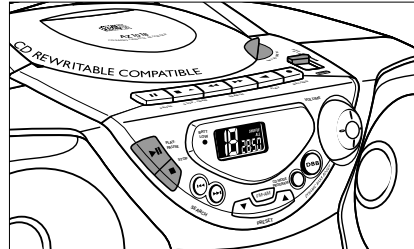

- 1 Adjust the **POWER slider** to CD.
→ Display: shows *CD* briefly.
- 2 To open the CD door, lift the CD door at the edge marked **LIFT TO OPEN**.
- 3 Insert a CD or CD-R(W) with the printed side facing up and press the CD door gently close.
- 4 Press **PLAY•PAUSE ►||** on the set to start playback.
- 5 To pause playback press **PLAY•PAUSE ►||**. To resume, press **PLAY•PAUSE ►||** again.
→ The elapsed playback time freezes and flashes.
- 6 To stop CD playback, press **STOP ■**.
- 7 To switch off the set, adjust the **POWER slider** to **TAPE/OFF** position and check the cassette keys are released.

Note: CD play will also stop when:

- you open the CD compartment;
- you select **RADIO** or **TAPE** sound source;
- the CD has reached to the end.

CD-Player

Selecting a different track

During playback you can use the **SEARCH** buttons to select a particular track.

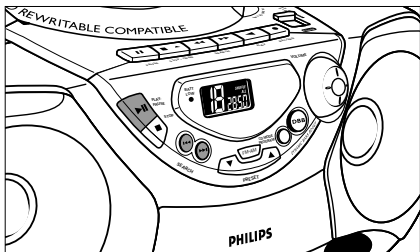

- If you have selected a track number in the stop or pause position, press **PLAY-PAUSE** **▶||** to start playback.
- Press **SEARCH** **▶▶** once briefly for the next track, or press repeatedly until the desired track number appears in the display.
- Press **SEARCH** **◀◀** once briefly to return to the beginning of a current track.
- Press **SEARCH** **◀◀** more than once briefly for a previous track.

Finding a passage within a track

- 1 During playback, press and hold down **SEARCH** **◀◀** or **▶▶**.
 - The CD is played at high speed and low volume.
- 2 When you recognize the passage you want release the **SEARCH** button.
 - Normal playback resumes.

Note: During a CD program or when SHUFFLE/REPEAT is active, searching is only possible within a track.

Different play modes

CD MODE/ PROGRAM allows you to select various play modes. The modes can be selected or changed during playback of an entire CD/ CD program in the following sequence:

SHUFFLE – all tracks are played in random order

SHUFFLE REPEAT ALL – repeats the entire CD in random order

REPEAT – plays the current track continuously

REPEAT ALL – plays the entire CD continuously

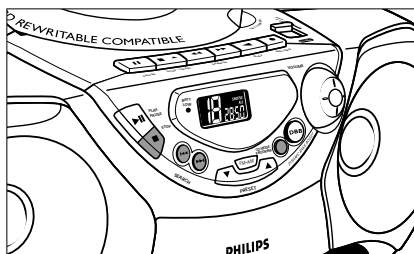

- 1 During playback, select your play mode by pressing **CD MODE/ PROGRAM** once or more until the desired play mode is shown.
 - You can use **SEARCH** **◀◀** or **▶▶** to skip tracks during the **SHUFFLE/ REPEAT** modes.
 - The **SHUFFLE/ REPEAT** play options can be combined and used with a program: e.g. **SHUFFLE/ REPEAT ALL** repeats the entire CD program in random order.
- 2 To return to normal playback press **CD MODE/ PROGRAM** until the **SHUFFLE/ REPEAT** modes are no longer shown.
 - You can also press **STOP** **■** to quit the play mode.

CD-Player

Programming track numbers

You may store up to 20 tracks in the desired sequence. If you like, store any track more than once.

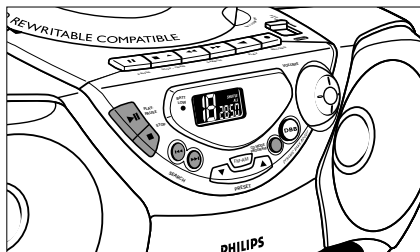

- 1 In the STOP mode, press **SEARCH** ◀◀ or ▶▶ for your desired track.
- 2 When your chosen track number appears, press **CD MODE/ PROGRAM** once to store the track.
 - The display shows **PROGRAM** and 'P R G' briefly followed by your selected track number.
 - If you attempt to program without first selecting a track number, **NO SEL** is shown.
- 3 Repeat steps 1 to 2 to select and store all desired tracks in this way.
 - **FULL** is displayed if you attempt to program more than 20 tracks.
- 4 To play your program, press **PLAY•PAUSE** ▶▶.

Reviewing your program

- In the STOP mode, press and hold down **CD MODE/ PROGRAM** for more than one second.
 - The display shows all your stored track numbers in sequence.

Cassette Recorder

Erasing a program

You can erase the contents of the memory by:

- opening the CD door;
 - selecting **RADIO** or **TAPE** source;
 - pressing **STOP** ■ (twice during playback or in the stop position.)
- Display: shows 'P R G' briefly when the program is cancelled.

CASSETTE RECORDER

Cassette playback

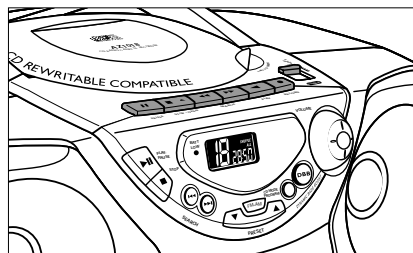

- 1 Adjust the **POWER slider** to **TAPE/OFF**.
- 2 Press **STOP•OPEN** ■▲ to open the cassette door and insert a recorded cassette.
- 3 Close the cassette door.
- 4 Press **PLAY** ◀ to start playback.
 - Display: shows **TAPE** throughout tape operation.
- 5 To pause playback press **PAUSE** ||. To resume, press the key again.
- 6 By pressing ◀◀ or ▶▶, fast winding of the tape is possible in both directions. To stop fast winding, press **STOP•OPEN** ■▲.
- 7 To stop the tape, press **STOP•OPEN** ■▲.
 - The keys are automatically released at the end of the tape, the **TAPE** indication goes out and the set is switched off, except if **PAUSE** || has been activated.

Recording

General information on recording

- Recording is permissible insofar as copyright or other rights of third parties are not infringed.
- This deck is not suited for recording on CHROME (IEC II) or METAL (IEC IV) type cassettes. For recording, use only NORMAL type cassettes (IEC type I) on which the tabs have not been broken.
- The best recording level is set automatically.* Altering the **VOLUME** and **DBB** controls will not affect the recording in progress.
- At the very beginning and end of the tape, no recording will take place during the 7 seconds when the leader tape passes the recorder heads.
- To protect a tape from accidental erasure, have the tape in front of you and break out the left tab. Recording on this side is no longer possible. To record over this side again, cover the tabs with a piece of adhesive tape.

Synchro Start CD recording

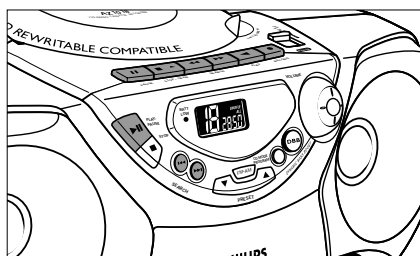

- Select CD source.
- Insert a CD and if desired, program track numbers.
- Press **STOP•OPEN** ■▲ to open the cassette door. Insert a blank tape.

- Close the cassette door.
- Press **RECORD** ● to start recording.
- Playing of the CD program starts automatically from the beginning of the program. *It is not necessary to start the CD player separately.*
- For brief interruptions press **PAUSE** II. To resume recording, press **PAUSE** II again.
- To stop recording, press **STOP•OPEN** ■▲.

Selecting and recording a particular passage

- During CD playback, press and hold down the **SEARCH** buttons ◀◀ or ▶▶ on the set to find your passage.
- Press **PLAY•PAUSE** ▶II to put the CD player on pause at the selected passage.
→ Recording will begin from this exact point in the track when you press **RECORD** ●.

Recording from the Radio

- Select **RADIO** source and your waveband.
- Tune to the desired radio station (see **Radio reception**).
- Press **STOP•OPEN** ■▲ to open the cassette door. Insert a blank tape.
- Close the cassette door.
- Press **RECORD** ● to start recording.
- For brief interruptions, press **PAUSE** II. To resume recording, press **PAUSE** II again.
- To stop recording, press **STOP•OPEN** ■▲.

Maintenance

English

Precautions & General Maintenance

- Place the set on a hard and flat surface so that the system does not tilt.
- Do not expose the set, batteries, CDs or cassettes to humidity, rain, sand or excessive heat caused by heating equipment or direct sunlight.
- Do not cover the set. Adequate ventilation with a minimum gap of 6 inches between the ventilation holes and surrounding surfaces is necessary to prevent heat build-up.
- The mechanical parts of the set contain self-lubricating bearings and must not be oiled or lubricated.
- To clean the set, use a soft, slightly dampened chamois leather. Do not use any cleaning agents containing alcohol, ammonia, benzene or abrasives as these may harm the housing.

Tape deck maintenance

To ensure quality recording and playback of the tape deck, clean parts (A), (B) and (C) shown in the diagram below, after approx. 50 hours of operation, or on average once a month. Use a cotton bud slightly moistened with alcohol or a special head cleaning fluid to clean the deck.

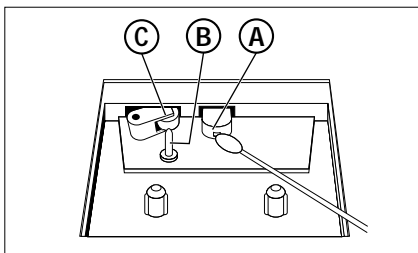

- 1 Open the cassette door by pressing **STOP•OPEN** ■▲.

- 2 Press **PLAY** ◀ and clean the rubber pressure roller (C).

- 3 Press **PAUSE** ■ and clean the magnetic heads (A), and also the capstan (B).

- 4 After cleaning, press **STOP•OPEN** ■▲.

- Cleaning of the heads can also be done by playing a cleaning cassette through once.

CD player and CD handling

- The lens of the CD player should never be touched!
- Sudden changes in the surrounding temperature can cause condensation to form and the lens of your CD player to cloud over. Playing a CD is then not possible. Do not attempt to clean the lens but leave the set in a warm environment until the moisture evaporates.
- Use only Digital Audio CDs.
- Always close the CD door to keep the CD compartment dust-free. To clean, dust the compartment with a soft dry cloth.
- To take a CD out of its box, press the center spindle while lifting the CD. Always pick up the CD by the edge and replace the CD back in its box after use to avoid scratching and dust.
- To clean the CD, wipe in a straight line from the center towards the edge using a soft, lint-free cloth. Do not use cleaning agents as they may damage the disc.
- *Never* write on a CD or attach any stickers to it.

Troubleshooting

If a fault occurs, first check the points listed below before taking the set for repair.

Do not open the set as there is a risk of electric shock.

If you are unable to remedy a problem by following these hints, consult your dealer or service center.

WARNING: *Under no circumstances should you try to repair the set yourself, as this will invalidate the warranty.*

Problem	Solution
No sound	– Adjust the VOLUME
No power	– Power cord not securely connected. Connect AC power cord properly – Batteries dead /incorrectly inserted. Insert (fresh) batteries correctly
Display does not function properly/ No reaction to operation of any of the controls	– Electrostatic discharge Switch off and unplug the set. Reconnect after a few seconds.
no d ISC, Cd Err or nF d ISC indication	– No CD inserted, insert a CD – CD badly scratched/ dirty. Replace/ clean CD (see maintenance) – CD-(R) is blank or the disc is not finalized. Use a finalized CD-R(W) – Laser lens steamed up. Wait until lens has acclimatized
Laser lens steamed up	– Wait until lens has cleared – Wait until lens has acclimatized
CD playback does not work	– CD badly scratched/ dirty. Replace/ clean CD (see maintenance)
The CD skips tracks	– CD damaged or dirty. Replace or clean CD. – Program is active. Quit program mode
Poor cassette sound quality	– Dust and dirt on the heads, etc. Clean deck parts, see maintenance. – Use of incompatible cassette types (METAL or CHROME). Only use NORMAL (IEC I) for recording
Recording does not work	– Cassette tab(s) may be broken. Apply a piece of adhesive tape over the missing tab space.

Renvoyez votre carte d'enregistrement de garantie pour vous assurer de recevoir tous les avantages auxquels vous avez droit.

- Dès que l'achat de votre appareil Philips est enregistré, vous avez droit à tous les avantages dont bénéficient les possesseurs de produits Philips.
- Remplissez et renvoyez votre carte d'enregistrement de garantie jointe à votre appareil sans tarder. Vous bénéficierez de ces avantages importants.

● Vérification de garantie

Enregistrez votre produit dans les 10 jours pour confirmer votre droit à une protection maximum selon les termes et les conditions de votre garantie Philips.

● Confirmation de possession

Votre carte d'enregistrement de garantie prouve que vous possédez l'appareil en cas de vol ou de perte du produit.

● Enregistrement du modèle

Envoyez votre carte d'enregistrement de garantie dès aujourd'hui pour vous assurer de recevoir toutes les informations, les offres et les bonus auxquels vous avez droit en tant que possesseur de ce modèle.

Connaissez ces symboles de sécurité



 Cet «éclair à pointe de flèche» indique qu'un matériau non isolé, situé à l'intérieur de l'unité, risque de provoquer un choc électrique. Pour la sécurité de chacun, nous vous prions de ne pas retirer le boîtier de ce produit.

 Le «point d'exclamation» attire votre attention sur des sujets risquant de provoquer des problèmes de fonctionnement et d'entretien si vous ne lisez pas les informations s'y reportant.

Cet espace vous est réservé

Inscrivez ci-dessous le numéro de série situé à la base de l'équipement. Conservez cette information pour vous y reporter à l'avenir.

N° de modèle _____

N° de série _____

DANGER: NE PAS EXPOSER CET ÉQUIPEMENT A LA PLUIE NI A UNE HUMIDITÉ EXCESSIVE POUR ÉVITER LES RISQUES D'INCENDIE ET DE CHOC ÉLECTRIQUE.

ATTENTION: Pour éviter les chocs électriques, introduire la lame la plus large de la fiche dans la borne correspondante de la prise et pousser jusqu'au fond.

Index

Informations générales

Garantie	16, 19
Informations sur la sécurité	17, 18
Informations sur l'environnement	5

Commandes

Illustration d'ensemble	3
Commandes sur l'appareil	21

Alimentation

Piles	21
Utilisation de l'alimentation en courant alternatif	22
Mise en/hors service	22
Fonctionnement général	22

Radio

Réception radio	23
Programmation des stations radio	23

Lecteur de CD

Affichage	24
Lecture d'un CD	24
Sélection d'une autre plage	24
Recherche d'un passage au sein d'une plage	25
Divers modes de répétition	25
Programmation des plages	25
Passage en revue du programme	26
Effacement d'un programme	26

Platine cassette

Lecture de cassette	26
Généralités sur l'enregistrement	27
Enregistrement synchronisé du lecteur de CD	27
Enregistrement à partir de la radio	27

Entretien **28**

Dépistage des anomalies **29**

ATTENTION

L'utilisation des commandes ou réglages ou le non-respect des procédures ci-incluses peuvent se traduire par une exposition dangereuse à l'irradiation.

L'appareil répond aux normes FCC, Part 15 et 21 CFR 1040.10.

Fonctionnement soumis aux deux conditions suivantes:

- 1. Cet appareil ne doit pas provoquer d'interférences nuisibles, et*
- 2. Cet appareil doit accepter toute interférence reçue, y compris les interférences susceptibles de provoquer un fonctionnement peu satisfaisant.*

Canada

Français:

Cet appareil numérique n'émet pas de bruits radioélectriques dépassant les limites applicables aux appareils numériques de Classe B prescrites dans le Règlement sur le Brouillage Radioélectrique édicté par le Ministère des Communications du Canada.

CONSIGNES DE SÉCURITÉ IMPORTANTES

– A lire avant toute utilisation du matériel

Ce produit a été conçu et fabriqué en accord avec des normes de sécurité et de qualité très strictes. Il existe toutefois des précautions d'installation et de fonctionnement qu'il est important de connaître et de respecter.

1. **Lisez ces instructions.** – Il est impératif de lire toutes les consignes de sécurité et les instructions de fonctionnement avant d'utiliser l'appareil.
2. **Conservez ces instructions.** – Il est recommandé de conserver ces consignes de sécurité et instructions de fonctionnement pour référence ultérieure.
3. **Respectez les avertissements.** – Tous les avertissements inscrits sur l'appareil lui-même ou figurant dans les instructions de fonctionnement doivent être respectés.
4. **Suivez toutes les instructions.** – Il est impératif de suivre toutes les instructions de fonctionnement et d'utilisation.
5. **N'utilisez pas cet appareil à proximité d'une source d'eau** – comme par exemple, une baignoire, un lavabo, un évier de cuisine, un baquet de lingerie, ou dans une cave humide, près d'une piscine, etc.
6. **Nettoyez l'appareil uniquement avec un chiffon humide.** – Cet appareil doit être nettoyé uniquement selon la procédure recommandée par le fabricant.
7. **Installez l'appareil selon les instructions du fabricant. N'obstruez aucun orifice de ventilation.** – Par exemple, l'appareil ne doit pas être posé sur un canapé, un lit, un tapis, ou autre surface du même type ; il ne doit pas non plus être placé dans un meuble intégré comme un ensemble bibliothèque ou autre où le système de ventilation de l'appareil serait bloqué.
8. **N'installez pas l'appareil près d'une source de chaleur** comme par exemple des radiateurs, bouches de chaleur, cuisinières, ou autres appareils (même des amplificateurs) dégageant de la chaleur.
9. **Ne détruisez pas la**
 - incorporée dans la prise de terre ou prise polarisée fournie.

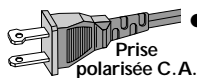

Une prise polarisée est dotée de deux lames dont une plus large que l'autre. Une prise de terre est dotée de deux fiches semblables et d'une troisième, plus large, qui assure la mise à la terre pour votre sécurité. Si la prise fournie ne convient pas à la prise murale dont vous disposez, consultez un électricien pour remplacer et adapter votre prise murale.

10. **Protégez le cordon d'alimentation** pour éviter de marcher dessus ou de le pincer particulièrement aux endroits des prises, mâles et femelles, et au point de raccordement sur l'appareil lui-même.
11. **Utilisez uniquement des accessoires ou options** recommandés par le fabricant.
12.  **Utilisez uniquement un meuble sur roulettes**, un support, un pied, une étagère ou une table de type recommandé par le fabricant. Si vous utilisez un meuble sur roulettes, veillez à le déplacer avec précaution afin d'éviter tout accident corporel si l'équipement se renversait.
13. **Débranchez l'appareil** pendant les orages ou s'il doit rester inutilisé pendant une période de temps prolongée.
14. **Pour toute réparation**, faites appel à un personnel qualifié. Une réparation sera nécessaire si l'appareil a subi des dommages tels que détérioration du cordon d'alimentation ou de la prise, liquide renversé sur l'appareil, ou encore si un objet est tombé dessus, si l'appareil a été exposé à la pluie ou à l'humidité, s'il ne fonctionne pas correctement ou s'il a fait une chute.
15. **PRÉCAUTION d'emploi des piles** – Afin d'éviter toute fuite des piles qui risquerait de causer des blessures corporelles ou d'endommager l'appareil :
 - Installez **toutes** les piles correctement, + et - tels qu'indiqués sur l'appareil.
 - Ne mélangez pas les piles (pas de piles **neuves** avec des **usagées** ou de piles au **carbone** avec des **alcalines**, etc.).
 - Enlevez les piles lorsque l'appareil reste inutilisé pendant une longue période.

EL 6475-F001: 00/8

GARANTIE LIMITÉE

SYSTÈME SONORE PORTABLE

Échange gratuite pendant un an

Il faut porter ce produit à un centre de service pour l'échanger.

QUI EST COUVERT ?

Il faudra présenter une preuve d'achat pour pouvoir bénéficier des services de la garantie. Le reçu, la facture ou un autre document portant la date d'achat qui prouve que vous avez bien acheté le produit est considéré comme preuve d'achat. L'attacher à ce manuel d'emploi et les garder tous les deux à portée de main.

QU'EST-CE QUI EST COUVERT ?

La couverture de la garantie entre en vigueur le jour où vous achetez le produit. Pendant un an à compter de cette date, tout produit défectueux ou qui ne fonctionne pas sera remplacé par un produit neuf, renouvelé ou un produit comparable sans frais aucun au consommateur. Un produit de remplacement n'est couvert que pendant la période non-écoulée de garantie d'origine. Lorsque la garantie du produit d'origine vient à terme, la garantie du produit de remplacement est terminée aussi.

QU'EST-CE QUI EST EXCLU DE LA GARANTIE ?

La garantie ne couvre pas:

- les frais de main d'œuvre pour installer ou préparer, pour régler les commandes et pour installer ou réparer les systèmes d'antenne à l'extérieur du produit.
- la réparation du produit et/ou d'une pièce pour cause de mauvais emploi, d'accident, de réparations non-agrèées ou d'une autre raison qui ne peut pas être contrôlée par Philips Consumer Electronics Company.
- des problèmes de réception dus à des conditions de signal, au câble ou aux systèmes d'antenne à l'extérieur de l'unité.
- un produit qui nécessite des modifications ou adaptations pour lui permettre de fonctionner dans un pays autre que le pays pour lequel il a été conçu, fabriqué, agréé et/ou autorisé, ou la réparation des produits endommagés par de telles modifications.
- des dommages indirects ou conséquents qui résultent du produit. (Certains états ou provinces ne permettent pas l'exclusion de dommages indirects ou conséquents. Il est donc possible que l'exclusion ci-dessus ne s'applique pas au cas présent. Cela comprend, mais de façon non-limitative, des enregistrements, qu'ils soient protégés ou non par les lois sur les droits d'auteur).
- un appareil acheté, utilisé ou réparé en dehors des États-Unis, de Porto Rico, des Îles Vierges ou du Canada ou utilisé à des fins commerciales ou institutionnelles (y compris mais non limités aux appareils utilisés pour la location).

OÙ L'ÉCHANGE EST-ELLE PROPOSÉE ?

Le produit pourra s'échanger dans tous les pays où le produit est distribué officiellement par Philips Consumer Electronics Company. Dans des pays où Philips Consumer Electronics Company ne distribue pas le produit, l'organisme local de service Philips tentera de fournir un produit de remplacement (mais il pourra y avoir des retards si le bon produit n'est pas facilement disponible).

AVANT DE DEMANDER UNE ÉCHANGE...

Veillez consulter le manuel d'instructions avant de demander un produit d'échange. Un petit réglage d'une des commandes expliqué dans le manuel d'instructions pourrait éviter de faire un trajet.

POUR BÉNÉFICIER DE L'ÉCHANGE GARANTIE AUX É.-U., AU PUERTO RICO OU DANS LES ÎLES VIERGES AMÉRICAINES...

Contactez votre vendeur pour arranger l'échange. Ou bien, renvoyer le produit, fret et assurances payés, avec preuve d'achat incluse, à l'adresse ci-dessous :

Small Product Service Center
Philips Service Company
907 Snapps Ferry Road, Plant 2, Building 6
Greenville, TN 37743 É.-U.

(Aux É.-U., au Puerto Rico et aux Îles Vierges, toute garantie implicite, y compris des garanties de vendabilité et d'aptitude à un but spécifique, est limitée à la durée de cette garantie explicite. Mais, étant donné que certains états et provinces ne permettent pas de limiter la durée d'une garantie implicite, cette limitation pourrait ne pas s'appliquer au cas présent.)

POUR BÉNÉFICIER D'UNE ÉCHANGE GARANTIE AU CANADA...

Veillez contacter Philips à :

1-800-661-6162 (Francophone)
1-800-363-7278 (Anglophone)

(Au Canada, cette garantie est consentie à la place de toute autre garantie. Aucune autre garantie n'est donnée, qu'elle soit explicite ou implicite, y compris une garantie implicite de vendabilité ou d'aptitude à un but spécifique. Philips n'est pas, en aucun cas, responsable des dommages, qu'ils soit directs ou indirects, spéciaux, secondaires ou conséquents, quels que soient leurs origines, même en présence d'une notification de la possibilité de tels dommages.)

POUR UNE ÉCHANGE HORS GARANTIE...

Aux É.-U., au Puerto Rico ou aux Îles Vierges américaines, contactez Philips Service Company au (800) 531-0039 pour savoir le prix d'une échange non couverte par la garantie. Puis emballer le produit avec soins et le renvoyer au Small Product Service Center (adresse ci-dessus). Au Canada, téléphonez au numéro qui se trouve sous la rubrique « Pour bénéficier d'une échange garantie au Canada » pour obtenir le prix d'un échange hors garanti.

RAPPEL IMPORTANT...

Veillez inscrire ci-dessous les numéros de modèle et de série qui se trouvent sur le produit même. De plus, veuillez remplir et renvoyer sans délai la carte d'enregistrement de garantie. Il nous sera ainsi plus facile de vous contacter en cas de besoin.

N° DE MODÈLE _____

N° DE SÉRIE _____

Cette garantie vous donne des droits légaux spécifiques et vous pourriez avoir d'autres droits qui varient d'état en état et de province en province.

Philips Service Solutions Group, P.O. Box 2976, Longview, Texas 75606, É.-U., (903) 242-4800

EL6095T002 / MAC5433 / 1-97

Commandes

Panneaux supérieur et avant

- 1 Curseur d'alimentation: CD, RADIO, TAPE/OFF** – sélectionne la source de son CD, RADIO, TAPE/OFF, et le commutateur de mise en et hors service
- 2 LIFT TO OPEN** – pour ouvrir/fermer le compartiment du lecteur CD
- 3 Affichage** – présente l'état de l'équipement
- 4 PLATINE DE CASSETTE: PAUSE II** – pour interrompre l'enregistrement ou la lecture
STOP•OPEN ■▲ – pour ouvrir le compartiment cassette; arrêt de lecture
SEARCH ◀◀ ou ▶▶ – rebobinage/ bobinage rapide de la cassette
PLAY ◀ – démarre la lecture
RECORD ● – démarre l'enregistrement
- 5 BATT LOW** – l'indicateur s'allume si la batterie a une faible capacité
- 6 PLAY•PAUSE ▶▶ II** – démarrage ou interruption de lecture CD
- 7 STOP ■** – arrêt de lecture ou effacement d'un programme
- 8 SEARCH ◀◀ , ▶▶**
CD: saut ou recherche d'un passage/d'une plage en marche arrière ou en marche avant
RADIO – syntonise une station radio (vers le haut, vers le bas)
- 9 FM•AM** – sélectionne les bandes de fréquence FM/ AM
- 10 PRESET ▲, ▼** – sélectionne une station pré-réglée (vers le haut, vers le bas)
- 11 CD MODE/ PROGRAM**
CD – programmes et passage en revue des numéros de piste programmés;
– lecture pistes CD/ programme dans un ordre aléatoire;

Alimentation

– répétition d'une piste/d'un CD/ d'un programme
RADIO – programme des stations de radio pré-sélectionnées

- 12 DBB (Dynamic Bass Boost)** – améliore les graves

- 13 VOLUME** – réglage du niveau de volume

Panneau arrière

- 14 Antenne télescopique** – améliore la réception FM

- 15 Clapet de compartiment piles** – ouvrir pour insérer les 6 piles de 1,5V, type R14/ UM2/ cellules C

- 16 AC MAINS** – entrée pour cordon d'alimentation

Français

Alimentation Secteur

Si possible, utilisez l'alimentation secteur pour garantir la longévité des piles.

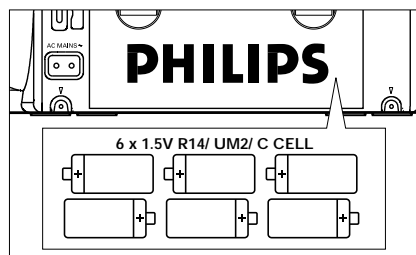

Assurez-vous toujours d'avoir débranché la fiche de l'équipement et de la prise murale avant d'introduire les piles.

Piles (non comprises)

- 1** Ouvrez le compartiment piles et introduisez les six piles, type **R-14, UM-2** ou **cellules C**, (de préférence alcaline) de polarité correcte indiquée par les symboles "+" et "-" à l'intérieur du compartiment.
- 2** Refermez le compartiment de piles, après s'être assuré que les piles soient fermement et correctement en place. L'équipement est alors prêt à l'emploi.

Alimentation

- Si **BATT LOW** s'allume, ceci signifie que la charge des piles est faible. L'indication **BATT LOW** peut même s'éteindre si les piles sont trop faibles.

Les piles contiennent des produits chimiques, dont elles doivent être rebutées adéquatement.

L'emploi incorrect des piles peut causer des fuites électrolytiques et ce faisant, contaminer le compartiment ou causer l'éclatement des dites piles. Pour ce faire, procédez comme suit:

- Ne jamais utiliser des types de piles différents: par exemple alcalines et des «zinc carbone». Utilisez uniquement des piles du même type pour l'équipement.
- Lorsque vous insérez des nouvelles piles, n'utilisez jamais des anciennes piles avec des nouvelles.
- Enlevez les piles si l'équipement n'est pas utilisé pendant une période prolongée.

Utilisation de l'alimentation à courant alternatif

- 1 Contrôlez si la tension secteur **indiquée sur la plaquette signalétique à la base de l'équipement** correspond à la tension secteur locale. Si ce n'est pas le cas, consultez votre concessionnaire ou le service après-vente.

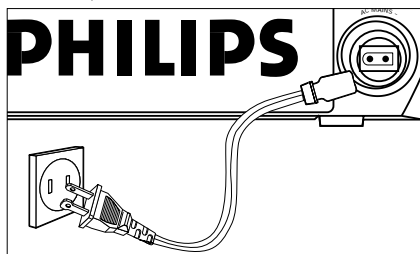

- 2 Branchez le cordon secteur à la prise AC MAINS et à la prise secteur murale.

Ce faisant, l'alimentation secteur est un fait et l'appareil prêt à l'usage.

- 3 Pour débrancher l'appareil de l'alimentation électrique, retirez le cordon de la prise murale.
- Déconnectez toujours le cordon secteur de la prise murale pour protéger votre équipement pendant les orages violents.

La plaquette de type se trouve à la base de l'équipement.

Mise en/hors service: Economie d'énergie

Que vous utilisiez le secteur ou une alimentation par piles pour éviter une consommation d'énergie inutile, réglez toujours **le curseur d'alimentation** sur **TAPE/OFF** et vérifiez si les touches de cassette sont relâchées.

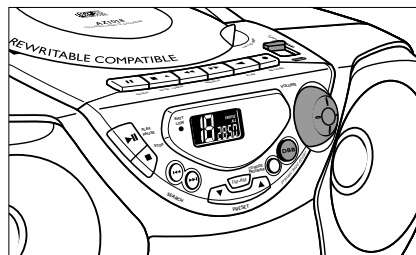

Fonctionnement général

- 1 Pour sélectionner votre source sonore, réglez **le curseur d'alimentation** sur **CD, RADIO** ou **TAPE/OFF**.
- 2 Réglez le son à l'aide des commandes **VOLUME** et **DBB** (Dynamic Bass Boost).
- 3 Pour mettre l'équipement hors service, réglez **le curseur d'alimentation** en position **TAPE/OFF** et contrôlez si les touches de cassette sont relâchées.

Remarque: Lorsque l'équipement est mis hors service, les préréglages du syntoniseur sont mémorisés dans l'équipement.

Radio

Réception radio

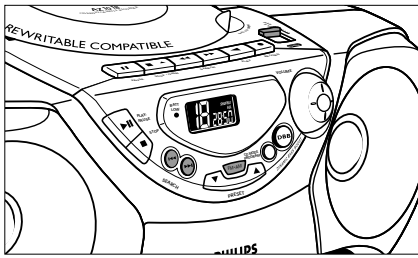

- 1 Réglez le **curseur d'alimentation sur RADIO**.
→ Affichage: affiche brièvement **FM**. La fréquence radio est alors affichée.
- 2 Appuyez une ou plusieurs sur **FM•AM** pour sélectionner la bande de fréquence désirée.
→ Affichage: affiche votre bande de fréquence.
- 3 Appuyez et maintenez enfoncée brièvement **SEARCH** **◀◀** ou **▶▶** pour syntoniser une station radio. Relâchez dès que la fréquence dans l'affichage commence à changer.
→ La radio est automatiquement syntonisée sur une station radio de réception suffisante. L'affichage indique **SEARCH** pendant la syntonisation automatique.
- Pour syntoniser une station faible, appuyez brièvement et de manière répétée sur **SEARCH** **◀◀** ou **▶▶** jusqu'à ce que vous ayez trouvé la réception optimale.

Pour améliorer la réception radio:

– Pour **FM**, sortez l'antenne télescopique. Inclinez et tournez l'antenne. Réduisez sa longueur si le signal est trop fort (à proximité d'un émetteur).

– Pour **AM** l'équipement est pourvu d'une antenne intégrée, donc l'antenne télescopique est inutile. Pour diriger cette antenne, il faut agir sur l'équipement dans sa totalité.

- 4 Pour mettre l'équipement hors service, réglez le **curseur d'alimentation** en position **TAPE/OFF** et contrôlez si les touches de cassette sont relâchées.

Programmation des stations radio

Vous pouvez mémoriser jusqu'à un total de 30 stations radio.

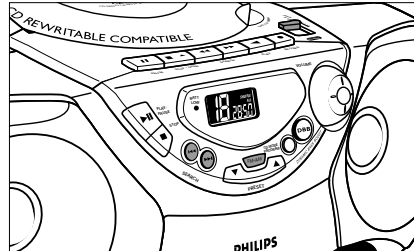

- 1 Syntonisez sur votre station de radio désirée (voir Réception radio).
- 2 Appuyez sur **CD MODE/ PROGRAM** pour activer la programmation.
→ Affichage: **PROGRAM** clignote.
- 3 Appuyez une ou plusieurs fois sur **PRESET** **▲** ou **▼** pour attribuer un numéro entre 1 et 30 à cette station.
- 4 Appuyez à nouveau sur **CD MODE/ PROGRAM** pour confirmer le réglage.
→ Affichage: **PROGRAM** disparaît, le numéro présélectionné et la fréquence de la station présélectionnée sont affichés.
- 5 Répétez les points ci-dessus pour mémoriser d'autres stations.
- Vous pouvez effacer une station présélectionnée en mémorisant une autre fréquence à sa place.

Syntonisation des stations présélectionnées

Appuyez sur **PRESET** **▲** ou **▼** jusqu'à ce que la station présélectionnée désirée soit affichée.

Lecteur de CD

Lecteur de CD

Indication d'affichage

- *CD OPEN*: compartiment CD ouvert
- *d 15C*: en cours de lecture des titres CD
- **En mode d'arrêt**: numéro de piste total et temps total de lecture
- **Pendant lecture CD**: temps de lecture écoulé de la piste en cours et numéro de piste en cours
- **Pause**: temps de lecture écoulé se bloque et clignote
- **SHUFFLE/ REPEAT** modes: lorsque le mode respectif est activé
- **PROGRAM**: lorsque le programme CD est actif; *PRPG* apparaît également brièvement lorsque vous mémorisez une piste
- *no SEL*: programme activé mais aucune piste sélectionnée
- *FULL*: programme mémoire pleine
- *no PRPG*: programme annulé
- *Err, no d 15C or nF d 15C*: erreur dans le fonctionnement CD /absence de disque/ ou un CD-R(W) est vierge ou le disque n'a pas été finalisé (voir Dépistage des anomalies)

Lecture d'un CD

Ce lecteur CD peut jouer toutes sortes de disques audio tels que des CD ré-enregistrables et des CD ré-imprimables. N'essayez pas de jouer un CD-ROM, un CDi, un VCD, un DVD ou un CD d'ordinateur.

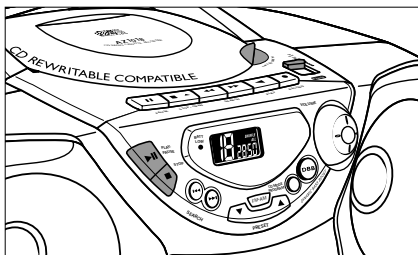

- 1 Réglez le **curseur d'alimentation** sur CD.
→ Affichage: *C d* est brièvement affiché.
- 2 Pour ouvrir le clapet de CD, soulevez le rebord portant l'indication **LIFT TO OPEN**.
- 3 Insérez un CD un CD-R(W) avec le côté imprimé orienté vers le haut et fermez doucement le compartiment CD.
- 4 Appuyez sur **PLAY•PAUSE ►II** sur l'appareil pour démarrer la lecture.
- 5 Pour interrompre la lecture, appuyez sur **PLAY•PAUSE ►II**. Appuyez une nouvelle fois sur **PLAY•PAUSE ►II** pour reprendre la lecture.
→ Le temps de lecture écoulé se bloque et clignote.
- 6 Pour arrêter la lecture CD, appuyez sur **STOP ■**.
- 7 Pour mettre l'équipement hors service, réglez le **curseur d'alimentation** en position **TAPE/OFF** et contrôlez si les touches de cassette sont relâchées.

Remarque: la lecture CD s'arrête aussi lorsque:

- le clapet du compartiment CD est ouvert;
- vous sélectionnez la source de son **RADIO** ou **TAPE**;
- le CD est arrivé au bout.

Selection d'une autre plage

Pendant la lecture, il est possible d'utiliser les touches **SEARCH** pour sélectionner une certaine plage.

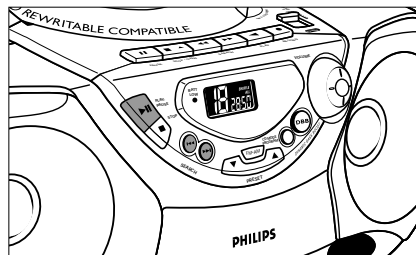

Lecteur de CD

- Si vous avez sélectionné un numéro de plage en position d'arrêt ou de pause, appuyez sur **PLAY•PAUSE ►II** pour démarrer la lecture.
- Appuyez une fois brièvement sur **SEARCH ►►** pour sélectionner la plage suivante ou appuyez à plusieurs reprises jusqu'à ce que le numéro de plage désiré apparaisse sur l'affichage.
- Appuyez une fois brièvement sur **SEARCH ◀◀** pour retourner au début d'une plage en cours.
- Appuyez plusieurs fois et brièvement sur **SEARCH ◀◀** pour passer une la plage précédente.

Recherche d'un passage au sein d'une plage

- 1 Pendant la lecture, maintenez enfoncé **SEARCH ◀◀** ou **►►**.
 - La lecture se fait à vitesse rapide et à volume réduit.
- 2 Relâchez la touche **SEARCH** dès que vous reconnaissez le passage souhaité.
 - La lecture normale se poursuit.

Remarque: Pendant un programme CD ou lorsque SHUFFLE/REPEAT est actif, la recherche est possible sur une seule piste.

Différents modes de lecture

CD MODE/ PROGRAM vous permet de sélectionner des modes de lecture différents. Les modes peuvent être sélectionnés ou changés pendant la lecture d'un CD entier/ programme CD dans l'ordre suivant:

SHUFFLE – toutes les pistes sont jouées dans un ordre aléatoire

SHUFFLE REPEAT ALL – repeats the entire CD in random order

REPEAT – rejoue le CD entier dans un ordre aléatoire

REPEAT ALL – lecture du CD total de façon continue

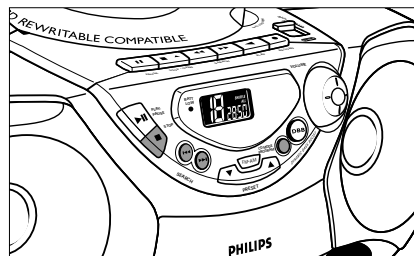

Français

- 1 Pendant la lecture, sélectionnez votre mode de lecture en appuyant une ou plusieurs fois sur **CD MODE/ PROGRAM** jusqu'à ce que la lecture désirée soit affichée.
 - Vous pouvez utiliser **SEARCH ◀◀** ou **►►** pour sauter des pistes pendant les modes **SHUFFLE/ REPEAT**.
 - Les options de lecture **SHUFFLE/ REPEAT** peuvent être combinés et utilisés avec un programme: par ex. **SHUFFLE/ REPEAT ALL** rejoue le programme CD entier dans un ordre aléatoire.
- 2 Pour repasser à la lecture normale, appuyez sur **CD MODE/ PROGRAM** jusqu'à ce que les modes **SHUFFLE/ REPEAT** ne soient plus affichés.
 - Vous pouvez également appuyer sur **STOP ■** pour sortir du mode de lecture.

Programmation des références de plage

Il est possible de mémoriser jusqu'à 20 plages dans un certain ordre. Il est également possible de mémoriser une certaine plage à plusieurs reprises.

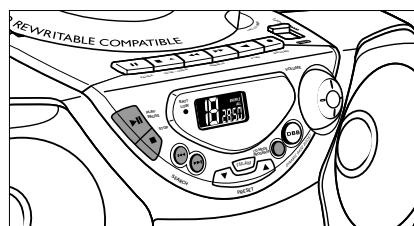

Lecteur de CD

- 1 En mode d'arrêt, appuyez sur **SEARCH** ◀ ou ▶ pour obtenir la piste de votre choix.
- 2 Lorsque le numéro de piste de votre choix apparaît, appuyez une fois sur **CD MODE/PROGRAM** pour mémoriser la piste.
 - L'affichage présente brièvement **PROGRAM** et 'P R O G' suivi par le numéro de la piste de votre choix.
 - Si vous essayez de programmer sans sélectionner d'abord un numéro de piste, **no SEL** est affiché.
- 3 Répétez les points 1 et 2 pour sélectionner et mémoriser de cette façon toutes les plages souhaitées.
 - **FULL** est affiché si vous essayez de programmer plus de 20 pistes.
- 4 Pour démarrer la lecture de votre programme CD, appuyez sur **PLAY•PAUSE** ▶||.

Passage en revue du programme

- Dans le mode d'arrêt, appuyez et maintenez enfoncé **CD MODE/PROGRAM** pendant plus d'une seconde.
 - L'affichage indique tous les numéros de piste mémorisés dans l'ordre.

Effacement d'un programme

Pour effacer le contenu de la mémoire, procédez comme suit:

- ouvrez le clapet CD;
- sélectionnez la source de son **RADIO** ou **TAPE**;
- appuyez sur **STOP** ■ (deux fois pendant la lecture ou une fois en position d'arrêt).
- Affichage: affiche brièvement 'no prog' lorsque le programme est annulé.

Platine Cassette

PLATINE CASSETTE

Lecteur de cassette

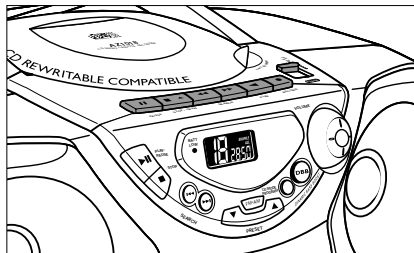

- 1 Réglez le **curseur d'alimentation** sur **TAPE/OFF**.
- 2 Appuyez sur **STOP•OPEN** ■▲ pour ouvrir le compartiment de cassette et introduisez une cassette enregistrée.
- 3 Refermez le compartiment de cassette.
- 4 Appuyez sur **PLAY** ◀ pour démarrer la lecture.
 - Affichage: affiche **LRPE** pendant le fonctionnement de la cassette.
- 5 Pour interrompre la lecture, appuyez sur **PAUSE** ||. Pour reprendre la lecture, appuyez à nouveau sur cette touche.
- 6 Appuyez sur **SEARCH** ◀ ou ▶, pour avancer ou rebobiner rapidement la cassette dans les deux directions. Pour arrêter le bobinage, appuyez sur **STOP•OPEN** ■▲.
- 7 Pour arrêter la cassette, appuyez sur **STOP•OPEN** ■▲.
 - Les touches sont automatiquement relâchées à la fin de la cassette, l'indication **LRPE** s'éteint et l'équipement est mis hors circuit, sauf si **PAUSE** || a été activé.

Enregistrement

Informations générales à propos de l'enregistrement

- L'enregistrement est autorisé dans la mesure où on enfreint ni le copyright ni les autres droits de tierce partie.
- Cet équipement n'est pas adéquat pour l'enregistrement sur des cassettes du type CHROME (IEC II) ou METAL (IEC IV). Utilisez des cassettes de type NORMAL (IEC I) dont les ergots n'ont pas été rompus.
- *Le meilleur niveau d'enregistrement se fait de façon automatique.* Le fait d'agir sur les commandes **VOLUME** et **DBB**, n'affecte nullement le niveau d'enregistrement en cours.
- En début et en fin de cassette, l'enregistrement ne se fait pas pendant 7 secondes, au moment où l'amorce passe devant les têtes.
- Pour protéger une cassette contre l'effacement inopiné, tenez la cassette à protéger avec l'arrière orienté vers vous et rompez l'ergot gauche. A partir de ce moment-là, l'enregistrement de ce côté n'est plus possible. Pour pouvoir à nouveau enregistrer de ce côté, apposez un morceau de ruban adhésif pour recouvrir l'ouverture.

Enregistrement Synchro Start CD

- 1 Sélectionnez la source CD.

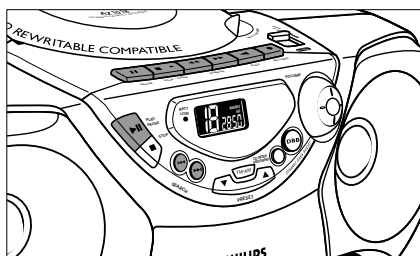

- 2 Insérez un CD et si désiré, programmez des numéros des références de page.
- 3 Appuyez sur **STOP•OPEN** ■▲ pour ouvrir le compartiment de cassette. Introduisez une cassette vierge.

- 4 Fermez le compartiment cassette.
- 5 Appuyez sur **RECORD** ● pour démarrer l'enregistrement.
 - La lecture d'un programme de CD commence automatiquement au début du programme. *Il n'est pas nécessaire de démarrer le lecteur de CD séparément.*
- 6 Pour interrompre brièvement l'enregistrement, appuyez sur **PAUSE II**. Pour recommencer l'enregistrement, appuyez à nouveau sur **PAUSE II**.
- 7 Pour arrêter l'enregistrement, appuyez sur **STOP•OPEN** ■▲.

Pour sélectionner et enregistrer un passage spécifique

- Pendant la lecture de CD, maintenez enfoncé le bouton **SEARCH** ◀◀ ou ▶▶ sur l'appareil pour déterminer le passage souhaité.
- Appuyez sur **PLAY•PAUSE** ▶II pour interrompre la lecture de CD au passage sélectionné.
 - L'enregistrement commencera à partir de l'endroit exact sur la plage dès que vous appuyez sur **RECORD** ●.

Enregistrement à partir de la radio

- 1 Sélectionnez la source **RADIO** et votre bande de fréquence.
- 2 Sélectionnez la station radio désirée (voir **Réception radio**).
- 3 Appuyez sur **STOP•OPEN** ■▲ pour ouvrir le compartiment de cassette. Introduisez une cassette vierge.
- 4 Fermez le compartiment cassette.
- 5 Appuyez sur **RECORD** ● pour démarrer l'enregistrement.
- 6 Pour interrompre brièvement l'enregistrement, appuyez sur **PAUSE II**. Pour recommencer l'enregistrement, appuyez à nouveau sur **PAUSE II**.

Enregistrement

- 7 Pour arrêter l'enregistrement appuyez sur **STOP•OPEN** ■▲.

Précautions & Entretien Général

- Placez l'équipement sur une surface plane et dure de sorte que le système ne soit pas disposé sous un certain angle.
- N'exposez jamais l'équipement, les piles, les CD ou les cassettes à l'humidité, à la pluie, au sable ni à une chaleur excessive due à la production de chaleur propre à l'équipement ou à l'exposition directe aux rayons du soleil.
- Ne pas recouvrir l'équipement. Une ventilation adéquate d'au moins 15 cm entre les orifices de ventilation et les surfaces est nécessaire pour éviter la montée en chaleur.
- Les pièces mécaniques de l'équipement contiennent des paliers autolubrifiants et ne requièrent donc aucun huilage ni lubrification.
- Vous pouvez nettoyer l'équipement avec une peau de chamois douce, légèrement humide. Ne jamais utiliser de détergents contenant de l'alcool, de l'ammoniaque, du benzène ou des abrasifs, car ceux-ci peuvent endommager le boîtier.

Entretien de la platine cassette

Pour garantir une bonne qualité d'enregistrement et de lecture, nettoyez les parties (A), (B) et (C) toutes les 50 heures de fonctionnement ou, en moyenne, une fois par mois. Utilisez un coton-tige légèrement imbibé d'alcool ou d'un liquide spécial de nettoyage pour têtes de platine.

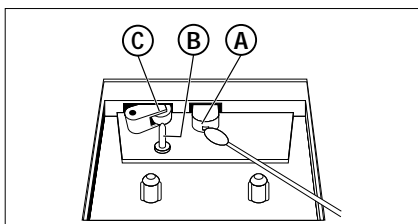

Entretien

- Ouvrez le compartiment cassette en appuyant sur **STOP•OPEN** ■▲.
- Appuyez sur **PLAY** ◀ et nettoyez les galets presseurs en caoutchouc (C).
- Appuyez sur **PAUSE** || et nettoyez les têtes magnétiques (A) et le cabestan (B).
- Après le nettoyage, appuyez sur **STOP•OPEN** ■▲.
 - Il est également possible de nettoyer les têtes en faisant jouer une fois une cassette de nettoyage.

Entretien du lecteur de CD et des CD

- Ne jamais toucher à la lentille du lecteur de CD!
- Des changements soudains de température ambiante peuvent entraîner la condensation et donc agir sur la lentille de votre lecteur de CD. Dans ce cas, la lecture n'est pas possible. N'essayez pas de nettoyer la lentille, mais laissez l'équipement s'adapter à la température ambiante, de sorte que toute l'humidité ait le temps de s'évaporer.
- Utilisez seulement Digital Audio CDs.
- Laissez toujours le clapet du compartiment CD fermé pour éviter que de la poussière ne se dépose à l'intérieur. Nettoyez le compartiment avec un chiffon doux et sec.
- Pour extraire le CD de son coffret, appuyez sur le centre et soulevez le CD de son logement. Saisissez toujours le CD par le bord et remettez-le dans son coffret aussitôt après son utilisation pour éviter de le rayer et pour le protéger contre la poussière.
- Pour nettoyer le CD, frottez en ligne droite en partant du centre vers le bord avec un chiffon doux non pelucheux. L'emploi d'un détergent peut endommager le CD.
- Ne faites *jamais* d'inscription sur le CD et n'apposez jamais d'autocollants.

Depistage des Anomalies

Si une erreur se produit, contrôlez d'abord les points indiqués dans la liste ci-dessous avant d'emmener l'équipement chez le réparateur. Ne jamais ouvrir vous-même l'équipement au risque de recevoir des chocs électriques.

Si vous ne parvenez pas à remédier aux problèmes à partir de ces indications, consultez votre concessionnaire ou le centre de service après-vente.

ATTENTION: N'essayez en aucun cas de réparer vous-même l'équipement, car ceci vous ferait perdre le droit à la garantie.

Français

Probleme	Remède
Absence de son	– Réglez le VOLUME
Pas d'alimentation	– Cordon d'alimentation mal branché. Branchez correctement le cordon d'alimentation – Piles à plat/ incorrectement insérées. Insérez de nouvelles piles correctement
L'affichage ne fonctionne pas adéquatement/ aucune réaction à l'agissement sur l'une des commandes	– Décharge électrostatique Mettez l'équipement hors service et débranchez la fiche secteur. Rebranchez au bout de quelques secondes.
no d'ISE, Ed Err ou no d'ISE indication	– Pas de CD dans l'appareil, insérez un CD. – CD sérieusement rayé ou contaminé. Remplacez/ nettoyez le CD, voir Entretien – Le CD-(R) est vierge ou le disque n'est pas bien fini. Utilisez un CD-(R) bien fini – Lentille embuée. Attendez que la lentille s'acclimate
Lentille embuée	– Attendez que la lentille se soit désembuée – Attendez que la lentille s'acclimate
La lecture de CD ne fonctionne pas	– CD sérieusement rayé ou contaminé Remplacez/ nettoyez le CD, (voir Entretien)
Le lecteur de CD saute des plages	– CD endommagé ou contaminé. Remplacez ou nettoyez le CD – Un programme a été activé. Désactivez le mode de programmation
Mauvaise qualité du son cassette	– Poussière et contamination sur les têtes, etc. Nettoyez les parties de platine, voir Entretien – Emploi de cassettes incompatibles (METAL ou CHROME). Utilisez uniquement des cassettes NORMAL (CEI I) pour l'enregistrement
L'enregistrement ne fonctionne pas	– Languette(s) de cassette brisée(s). Appliquez un morceau de bande adhésive à l'endroit de la languette brisée.

Envíe hoy su Tarjeta de Registro de la Garantía para recibir todas las ventajas correspondientes.

- Una vez que se registre la compra de su aparato Philips, Ud. tiene derecho a todas las ventajas correspondientes al dueño de un producto Philips.
- Sírvase llenar y devolver en seguida la Tarjeta de Registro de la Garantía empacada con su aparato. Saque provecho de estas ventajas importantes.

Verificación de la garantía

Registre su producto dentro de 10 días para confirmar su derecho a máxima protección bajo los términos y condiciones de la garantía de Philips.

Confirmación del dueño

Su Tarjeta de Registro de la Garantía comprueba que Ud. es el dueño del aparato en caso de robo o pérdida del producto.

Registro del modelo

La devolución inmediata de su Tarjeta de Registro de la Garantía le garantiza que recibirá toda la información y todas las promociones especiales que le corresponden por ser el dueño de su modelo.

Conozca estos símbolos de seguridad



 El símbolo del "rayo" indica que algún material no aislado dentro de su unidad podría resultar en una sacudida eléctrica. Para la seguridad de todos, favor de no remover la cubierta del producto.

 El "signo de exclamación" le llama la atención a características sobre las que Ud. debe leer la información adjunta detenidamente para evitar problemas de funcionamiento y mantenimiento.

Para uso del cliente:

Escriba abajo el número de serie que se encuentra en la parte inferior del equipo. Guarde esta información para el futuro.

No. de modelo _____

No. de serie _____

ADVERTENCIA: PARA EVITAR EL RIESGO DE SACUDIDA ELECTRICA O INCENDIO, NO EXPONGA ESTE EQUIPO A LLUVIA NI A HUMEDAD.

PRECAUCION: Para evitar sacudida eléctrica, introduzca la patilla ancha del enchufe al fondo de la ranura ancha.

Índice

Información general

Garantía	30, 33
Seguridad	31, 32
Información medioambiental	5

Controles

Ilustración de perspectiva general	3
Controles del aparato	34

Fuente de alimentación

Pilas	34
Utilización de potencia de CA	35
Encendido/apagado	35
Funcionamiento general	35

Radio

Recepción de radio	36
Programación de emisoras de radio	36

Reproductor de CD

Indicaciones en pantalla	37
Reproducción de un CD	37
Selección de una pista diferente	38
Búsqueda de un fragmento en una pista	38
Modos de repetición de reproducción	38
Programación de números de pista	38
Revisión del programa	39
Borrado de un programa	39

Grabadoras de cassette

Reproducción de cassette	39
Información general sobre la grabación	40
Inicio de grabación sincronizada con el CD	40
Grabación de la radio	40

Mantenimiento 41

Resolución de problemas 42

Español

ATENCIÓN

El uso de mandos o ajustes o la ejecución de métodos que no sean los aquí descritos puede ocasionar peligro de exposición a radiación.

El aparato cumple las normas FCC, Parte 15 y 21 CFR 1040.10.

Funcionamiento dependiente de dos condiciones siguientes:

- 1. Este aparato no puede provocar interferencia dañina, y*
- 2. Este aparato debe aceptar cualquier interferencia recibida, incluyendo las interferencias que pueden provocar un funcionamiento insuficiente.*

INSTRUCCIONES IMPORTANTES DE SEGURIDAD

– Léalas antes de poner en marcha el equipo

Este producto ha sido diseñado y fabricado para cumplir normativas rigurosas en materia de calidad y seguridad. No obstante, deberán adoptarse ciertas precauciones en cuanto a su instalación y manejo, que Ud. debe conocer.

1. **Lea estas instrucciones** – Antes de poner en funcionamiento el equipo, deberá leer todas las instrucciones relativas a su manejo y seguridad.
2. **Conserve estas instrucciones** – Las instrucciones relativas al manejo y a la seguridad del equipo deberán conservarse para su posterior utilización como material de referencia.
3. **Lea todos los avisos** – Deberán respetarse todos los avisos existentes tanto en las instrucciones de manejo como en el propio equipo.
4. **Siga todas las instrucciones** – Deberán seguirse todas las instrucciones relativas al funcionamiento y a la utilización del equipo.
5. **No utilice este aparato cerca del agua** – Por ejemplo, cerca de bañeras, lavabos, fregaderos, lavaderos, superficies mojadas, zonas próximas a piscinas, etc.
6. **Para limpiar el aparato utilice sólo un trapo húmedo** – Para limpiar el equipo deberán seguirse estrictamente las instrucciones del fabricante.
7. **Proceda a su instalación de acuerdo con las instrucciones del fabricante. No tape las aperturas de ventilación** – Por ejemplo, el equipo no deberá situarse sobre camas, sofás, alfombras, etc. ni en espacios cerrados, como estanterías, armarios, etc. si con ello se impidiese la libre circulación de aire por las aperturas de ventilación.
8. **No instale el equipo cerca de fuentes de calor** – Como radiadores, calentadores, estufas o cualquier otro aparato (incluyendo los amplificadores) generador de calor.
9. **No anule la seguridad de la clavija de corriente** (ya sea de tipo polarizado o con toma de tierra). Las clavijas polarizadas tienen dos patillas, una más ancha que la otra.



Las que disponen de toma de tierra tienen dos patillas y una tercera que es la de conexión a tierra. Tanto la patilla más ancha como la toma de tierra han sido incorporadas a la clavija para su seguridad personal. Si la clavija suministrada con el equipo no es compatible con su toma de corriente, consulte a un electricista para sustituir la toma de corriente obsoleta.

10. **Proteja debidamente el cable impidiendo** que pueda pisarse o incluso perforarse, especialmente en la parte más próxima a la clavija y en el punto de salida del equipo.
11. **Utilice exclusivamente aquellos dispositivos/ accesorios** recomendados por el fabricante.
12. **Coloque el equipo exclusivamente** sobre aquellos carros, bases, tripodes, soportes o mesas especificados por el comerciante o vendidos con el equipo. Cuando utilice un carro, tenga cuidado al desplazar el conjunto carro/equipo para evitar posibles daños por vuelco.
13. **Desenchufe el aparato durante** tormentas eléctricas o cuando no vaya a ser utilizado durante largo tiempo.
14. **Confíe el mantenimiento y las reparaciones** a personal técnico especializado. El equipo deberá repararse siempre que haya resultado dañado de alguna manera, como por ejemplo por daños en el cable o en la clavija, por derrame de líquido sobre el equipo, por objetos que hubieran podido introducirse en su interior, por exposición del equipo a la lluvia o a ambientes húmedos, cuando el equipo no funcione con normalidad o cuando hubiera sufrido algún tipo de caída.
15. **Uso de las pilas – PRECAUCIÓN:** Para prevenir escapes en las pilas, que pueden ocasionar lesiones físicas o daños en la unidad:
 - Instale **todas** las pilas correctamente, + y - como está marcado en la unidad.
 - No mezcle las pilas (**viejas con nuevas o de carbono y alcalinas**, etc.).
 - Extraiga las pilas cuando no vaya a usar la unidad durante largo tiempo.

EL 6475-S001: 00/8

GARANTIA LIMITADA

SISTEMA DE AUDIO PORTATIL

Cambio gratis por un año

Se necesita presentarse en persona con este producto para cambiarlo.

¿QUIEN TIENE PROTECCION?

Usted debe tener su comprobante de venta para cambiar el producto. Una nota de venta u otro documento mostrando que usted compró el producto se considera un comprobante de venta. Adjúntelo a este manual de instrucciones y reténgalo a la mano.

¿QUE CUBRE?

La protección bajo la garantía comienza el mismo día en que usted compra el producto. Durante un año a partir de esta fecha, se reemplazará un producto inoperante o defectuoso con otro nuevo, renovado o comparable sin cargo alguno. Un producto de reemplazo tiene cobertura sólo durante el periodo de la garantía original. Una vez que vence la garantía original del producto, también habrá vencido la garantía del producto de reemplazo.

¿QUE EXCLUYE LA GARANTIA?

Su garantía no cubre:

- cobros por mano de obra durante la instalación o montaje del producto, ajuste de los controles del cliente o de preferencia e instalación o reparación de los sistemas con antena fuera de la unidad.
- reparación del producto y/o reemplazo de piezas, a raíz de uso indebido, accidente, reparación no autorizada u otra causa no bajo el control de Philips Consumer Electronics Company.
- problemas de recepción ocasionados por condiciones de señales o sistemas de cable o de antena fuera de la unidad.
- un producto que requiera modificación o adaptación para que opere en un país que no sea el país para el que fue concebido, fabricado, aprobado y/o autorizado, o la reparación de productos dañados por tales modificaciones.
- daños incidentales o consecuentes que resulten del producto. (Algunos estados no permiten la exclusión por daños incidentales o consecuentes, de modo que es posible que la exclusión arriba indicada no le sea aplicable a usted. Esto incluye, sin limitarse, materiales pregrabados con o sin amparo de derechos de autor.)
- Una unidad que se ha comprado, usado o reparado fuera de los EE.UU., Puerto Rico, las Islas Virgenes y el Canadá, o que se ha usado para fines comerciales o institucionales (inclusive productos usados con fines de arrendamiento, pero sin limitarse a éstos).

¿DONDE SE EFECTUA EL CAMBIO?

Usted puede cambiar el producto en todos los países con distribución oficial del producto por Philips Consumer Electronics Company. En países donde Philips Consumer Electronics Company no distribuye el producto, la entidad local de servicio Philips tratará de darle un producto de reemplazo (aunque puede haber demora si el producto apropiado no está fácilmente disponible).

ANTES DE PEDIR UN CAMBIO...

Favor de consultar el manual de instrucciones antes de pedir un cambio. Algunos ajustes de los controles según las indicaciones en el manual podrían ahorrarle un viaje.

PARA CAMBIAR UN PRODUCTO EN LOS EE.UU., PUERTO RICO O LAS ISLAS VIRGENES...

Comuníquese con su distribuidor para concertar el cambio. También, usted puede enviar el producto con el seguro y transporte o franqueo prepagados, adjuntando el comprobante de venta y enviándolo a la dirección a continuación:

Small Product Service Center
Philips Service Company
907 Snapps Ferry Road, Plant 2, Building 6
Greeneville, TN 37743 USA

(En los EE.UU., Puerto Rico o las Islas Virgenes, toda garantía implícita, inclusive las garantías implícitas de comerciabilidad y aptitud para un propósito en particular, están limitadas en cuanto a duración al plazo de esta garantía expresa. Puesto que algunos estados no permiten limitaciones sobre la duración de una garantía implícita, es posible que la limitación arriba indicada no le sea aplicable a usted.)

PARA CAMBIAR UN PRODUCTO EN EL CANADA...

Favor de comunicarse con Philips al:
800-1-661-6162 (francófono)
800-1-363-7278 (anglófono)

(En el Canadá, esta garantía es otorgada en lugar de toda otra garantía. No se otorga ninguna otra garantía expresa ni implícita, comprendiéndose aquí ninguna garantía implícita de comerciabilidad o aptitud para propósito alguno. Philips no será responsable bajo circunstancia alguna por daños y perjuicios directos, indirectos, especiales, incidentales o consecuentes, independientemente de la manera ocasionada, aún con notificación de la posibilidad de los mismos.)

PARA CAMBIAR UN PRODUCTO DESPUES DE VENCER LA GARANTIA...

En los EE.UU., Puerto Rico o las Islas Virgenes, comuníquese con Philips Service Company, llamando al (800) 531-0039 para obtener el costo de cambio de un producto después de vencer la garantía. Luego empaque el producto con cuidado y envíelo al Small Product Service Center, a la dirección arriba. En el Canadá, llame al teléfono encontrado arriba en la sección "Para cambiar un producto en el Canadá" para obtener el costo para cambiar un producto no amparado por garantía.

RECUERDE...

Favor de anotar los números de modelo y serie del producto en el espacio abajo. También, sírvase llenar y enviar oportunamente su tarjeta de registro de la garantía. Así nos será más fácil notificarle en caso de ser necesario.

Modelo No. _____

Serie No. _____

Esta garantía le otorga derechos legales específicos y usted podría gozar de otros derechos que varían de un estado a otro.

Philips Service Solutions Group, P.O. Box 2976, Longview, Texas 75606, USA, (903) 242-4800

EL6095T002 / MAC5433 / 1-97

Controles

Paneles superior y frontal

- 1 **Conmutador deslizante: CD, RADIO, TAPE/OFF** – selecciona la fuente de sonido CD, RADIO, TAPE/OFF, y es el interruptor de encendido/apagado
- 2 **LIFT TO OPEN** – para abrir/ cerrar la puerta del CD
- 3 **Pantalla** – muestra el estado del aparato
- 4 **GRABADOR DE CASETES:**
PAUSE II – para interrumpir la grabación o la reproducción
STOP•OPEN ■▲ – para detener la cinta; para abrir el compartimento de la casete
SEARCH ◀◀ o ▶▶ – bobina/rebobina rápidamente la cinta
PLAY ◀ – para iniciar la reproducción
RECORD ● – para iniciar la grabación
- 5 **BATT LOW** – I indicador se enciende si la carga de la pila se está agotando
- 6 **PLAY•PAUSE ▶▶ II** – para iniciar o interrumpir la reproducción de un CD
- 7 **STOP ■** – para detener la reproducción de un CD o borrar un programa CD
- 8 **SEARCH ◀◀ , ▶▶**
 CD: salta o busca un pasaje/pista hacia atrás o hacia delante
 RADIO – sintoniza una emisora de radio (hacia arriba y abajo)
- 9 **FM•AM** – selecciona una banda de onda FM/ AM
- 10 **PRESET ▲, ▼** – selecciona una emisora preestablecida (hacia arriba y abajo)
- 11 **CD MODE/ PROGRAM**
 CD – programa y revisa números de pista programados;
 – reproduce pistas / CD/ programas en orden aleatorio;

– repite una pista /CD/ programa
 RADIO – programa emisoras de radio preestablecidas

12 **DBB (Dynamic Bass Boost)** – mejora la respuesta de bajos

13 **VOLUME** – ajusta el nivel del sonido

Panel posterior

14 **Antena telescópica** – mejora la recepción de FM

15 **Tapa del compartimento de las pilas** – abrir para insertar seis pilas de célula C/ R14/UM2 de 1,5 V

16 **AC MAINS** – entrada para el cable de alimentación

Suministro de Energía

Si desea aumentar la duración de las pilas, utilice el suministro de la red.

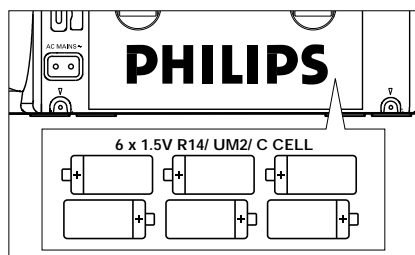

Antes de introducir las pilas, desconecte el enchufe del aparato y el de la toma mural.

Pilas (no incluidas)

- 1 Abra el compartimento e inserte seis pilas, tipo **R-14, UM-2** o **C-cells**, (preferiblemente alcalinas) de manera que las polaridades coincidan con los signos "+" y "-" indicados en el compartimento.
- 2 Cierre el compartimento, asegurándose de que las pilas estén colocadas correctamente. El aparato está preparado para funcionar.

Alimentación

→ Si se ilumina **BATT LOW** la energía de las pilas se está agotando. Si las pilas están muy desgastadas, la indicación **BATT LOW** finalmente desaparece.

Las pilas contienen sustancias químicas, de manera que siga las instrucciones a la hora de deshacerse de ellas.

Una utilización incorrecta de las pilas puede ocasionar un derrame electrolítico y la corrosión del compartimento o provocar un reventón de las mismas. De manera que:

- No mezcle los tipos de pilas, por ej. las alcalinas con las de carbono-zinc. Utilice únicamente pilas del mismo tipo.
- Cuando vaya a introducir las pilas, no mezcle las gastadas con las nuevas.
- Saque las pilas si no va a usar el aparato durante mucho tiempo.

Utilización de la energía CA

- 1 Compruebe que el voltaje **que se indica en la placa tipo situada en la base del aparato** coincide con el del suministro de la red local. De lo contrario, consulte con su distribuidor o centro de servicio.

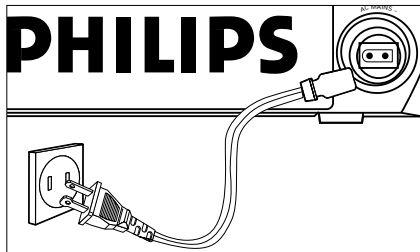

- 2 Conecte el cable de alimentación al conector AC MAINS y al tomacorriente de pared. Ahora la fuente de alimentación está conectada y lista para utilizarse.

- 3 Para desconectar el aparato completamente, desenchufe el cable de alimentación del tomacorriente de pared.
- Para proteger el aparato durante tormentas eléctricas intensas, desenchufe el cable de alimentación del tomacorriente de pared.

La placa tipo está situada en la base del aparato.

Encendido/apagado: Ahorre energía

Tanto si está utilizando corriente de la red eléctrica como energía de pilas, para evitar el gasto innecesario de energía ponga siempre el **conmutador deslizante** a **TAPE/OFF** y compruebe que las teclas del cassette estén salidas.

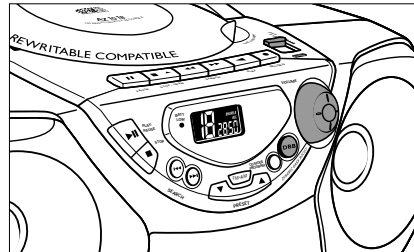

Funcionamiento general

- 1 Para seleccionar la fuente de sonido, ponga el **conmutador deslizante** a **CD**, **RADIO** o **TAPE/OFF**.
- 2 Ajuste de sonido utilizando los controles **VOLUME** y **DBB** (Dynamic Bass Boost).
- 3 Para apagar el aparato, ponga el **conmutador deslizante** a la posición de **TAPE/OFF** y compruebe que las teclas del cassette estén salidas.

Nota: Cuando el aparato se apague, los ajustes preestablecidos del sintonizador se guardarán en la memoria del aparato.

Radio

Recepción de radio

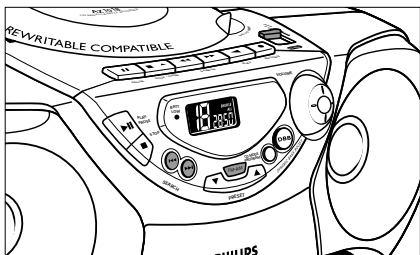

- 1 Ponga el **conmutador deslizante a RADIO**.
→ Pantalla: muestra FM brevemente. Seguidamente se muestra la frecuencia de la radio.
 - 2 Pulse **FM•AM** una o más veces para seleccionar la banda de onda deseada.
→ Pantalla: muestra la onda de banda seleccionada.
 - 3 Pulse y mantenga apretado **SEARCH** \lll o \ggg brevemente para sintonizar una emisora de radio. Suelte el botón cuando la frecuencia mostrada en la pantalla empiece a cambiar.
→ La radio sintoniza automáticamente una emisora de radio con una recepción apropiada. La pantalla muestra S-R-C-H durante la sintonización automática.
- Para sintonizar una emisora débil, pulse **SEARCH** \lll o \ggg brevemente y repetidamente hasta que encuentre la recepción óptima.

Para mejorar la recepción

– Para **FM**, saque la antena telescópica. Incline y de vueltas a la antena. Reduzca la longitud de la misma si la señal es demasiado fuerte (proximidad al transmisor).

– Para **AM** el aparato posee una antena incorporada, de manera que no se necesita la telescópica. Para manejarla, de vueltas al aparato.

- 4 Para apagar el aparato, ponga el **conmutador deslizante** a la posición de **TAPE/OFF** y compruebe que las teclas del cassette estén salidas.

Programación de emisoras de radio

Puede almacenar hasta un total de 30 emisoras de radio en la memoria.

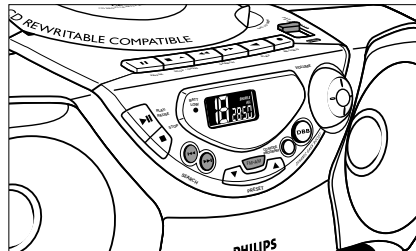

- 1 Sintonice la emisora deseada (véase Recepción de radio).
 - 2 Pulse **CD MODE/ PROGRAM** para activar la programación.
→ Pantalla: **PROGRAM** destella.
 - 3 Pulse **PRESET** \blacktriangle o \blacktriangledown una o más veces para asignar un número entre 1 y 30 a esta emisora.
 - 4 Pulse **CD MODE/ PROGRAM** de nuevo para confirmar el ajuste.
→ Pantalla: **PROGRAM** desaparece, y se muestran el número y la frecuencia de la emisora preestablecida.
 - 5 Para almacenar otras emisoras, repita los cuatro pasos anteriores.
- Puede borrar una estación preestablecida almacenando otra frecuencia en su lugar.

Sintonización de emisoras preestablecidas

Pulse **PRESET** \blacktriangle o \blacktriangledown hasta que aparezca la estación preestablecida deseada.

Reproductor de CD

Reproductor de CD

Indicación en la pantalla

- **CD OPEN:** compartimento de CD abierto
- **d ISC:** cuando se lee el contenido del CD
- **En modo de parada:** número total de pistas y tiempo total de reproducción
- **Durante reproducción de CD:** tiempo de reproducción transcurrido de la pista en curso y el número de pista en curso
- **Pause:** el tiempo de reproducción transcurrido se congela y destella
- Modos: **SHUFFLE/ REPEAT** cuando se activa el modo respectivo
- **PROGRAM:** cuando el programa de CD es activo; **PROG** también aparece previamente cuando se almacena una pista
- **no SEL:** hay un programa activado pero no hay pistas seleccionadas
- **FULL:** la memoria de programa está llena
- **no PROG:** programa cancelado
- **Err, no d ISC o nF d ISC:** error de funcionamiento de CD /no hay disco/ o un CD-R(W) está en blanco o el disco no está finalizado (véase Resolución de problemas)

Reproducción de un CD

Este reproductor de CD puede reproducir toda clase de discos de audio como CD grabables y CD reescribibles. No intente reproducir un CD-ROM, CDi, VCD, DVD o CD de ordenador.

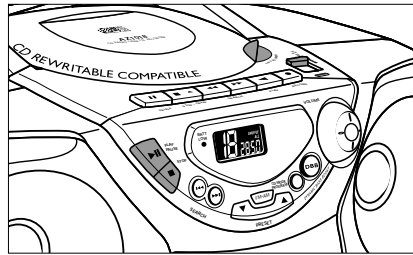

- 1 Ponga el **conmutador deslizable** a CD.
→ Pantalla: muestra **CD** brevemente.
- 2 Para abrir la puerta del CD, levante la puerta del CD por el borde marcado **LIFT TO OPEN**.
- 3 Coloque un CD o CD-R(W) con la cara impresa hacia arriba y cierre el compartimento de CD con cuidado.
- 4 Pulse **PLAY•PAUSE ►II** en el aparato para iniciar la reproducción.
- 5 Para interrumpir la reproducción pulse **PLAY•PAUSE ►II**. Pulse de nuevo **PLAY•PAUSE ►II** para reanudar la reproducción.
→ El tiempo de reproducción transcurrido se congela y destella.
- 6 Para detener la reproducción del CD, pulse **STOP ■**.
- 7 Para apagar el aparato, ponga el **conmutador deslizable** a la posición de **TAPE/OFF** y compruebe que las teclas del cassette estén salidas.

Nota: La reproducción del CD también se detendrá:

- al abrir el compartimento de CD;
- al seleccionar la fuente de sonido **RADIO** o **TAPE**;
- cuando el CD llega al final.

Español

Reproductor de CD

Para seleccionar otra pista diferente

Durante la reproducción, puede utilizar los botones **SEARCH** para seleccionar una pista particular.

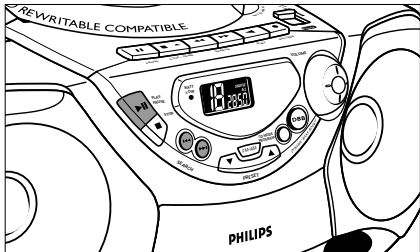

- Si ha seleccionado un número de pista en la posición de parada o pausa, pulse **PLAY-PAUSE** ►► para iniciar la reproducción.
- Pulse **SEARCH** ►► brevemente una vez para ir a la pista siguiente, o púlselo repetidamente hasta que el número de pista deseado aparezca en la pantalla.
- Pulse **SEARCH** ◀◀ brevemente una vez para volver al principio de la pista en curso.
- Pulse **SEARCH** ◀◀ brevemente más de una vez para ir a la pista anterior.

Búsqueda de un fragmento en una pista

- 1 Durante la reproducción, puse y mantenga apretado el botón **SEARCH** ◀◀ o ►►.
 - El CD se reproduce a alta velocidad y con un volumen reducido.
- 2 Cuando reconozca el pasaje, deje de pulsar el botón **SEARCH**.
 - La reproducción normal continúa.

Nota: Durante un programa de CD o cuando el modo SHUFFLE/REPEAT es activo, solamente se puede realizar una búsqueda dentro de una pista.

Diferentes modos de reproducción
CD MODE/ PROGRAM permite seleccionar diversos modos de reproducción.

Los modos pueden seleccionarse o cambiarse durante la reproducción de un entero CD/ programa de CD en la secuencia siguiente:

SHUFFLE – se reproducen todas las pistas en orden aleatorio

SHUFFLE REPEAT ALL – se repite la reproducción de todo el CD en orden aleatorio

REPEAT – reproduce continuamente la pista en curso

REPEAT ALL – reproduce todo el CD continuamente

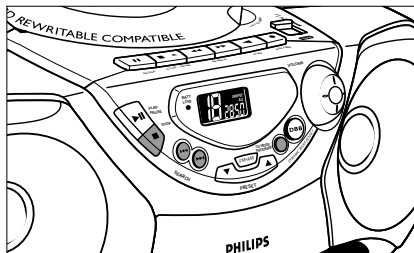

- 1 Durante la reproducción, seleccione el modo de reproducción deseado pulsando **CD MODE/ PROGRAM** una o más veces hasta que se muestre el modo de reproducción deseado.
 - Puede utilizar **SEARCH** ◀◀ o ►► para saltar pistas durante los módulos de **SHUFFLE/ REPEAT**.
 - Las opciones de reproducción **SHUFFLE/ REPEAT** pueden combinarse y utilizarse con un programa: por ejemplo, **SHUFFLE/ REPEAT ALL** repite todo el programa de CD en orden aleatorio.
- 2 Para volver a la reproducción normal, pulse **CD MODE/ PROGRAM** hasta que dejen de mostrarse los modos **SHUFFLE/ REPEAT**.
 - También puede pulsar **STOP** ■ para salir del modo de reproducción.

Reproductor de CD

Programación de números de pistas

Puede almacenar hasta 20 pistas en la secuencia deseada. Si lo desea, puede almacenar cualquier pista más de una vez.

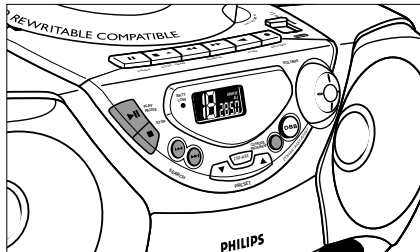

- 1 En el modo de parada, pulse **SEARCH** ◀◀ o ▶▶ para buscar la pista deseada.
- 2 Cuando el número de la pista deseada aparezca, pulse **CD MODE/ PROGRAM** una vez para almacenar la pista.
 - La pantalla muestra **PROGRAM** y 'PROGRAM' brevemente, seguidos del número de pista seleccionado.
 - Si se intenta programar sin seleccionar antes un número de pista, aparece **NO SEL.**
- 3 Repita los pasos 1 a 2 para seleccionar y almacenar de esta forma todas las pistas deseadas.
 - **FULL** aparece si se intenta programar más de 20 pistas.

- 4 Para reproducir su programa, pulse **PLAY-PAUSE** ▶▶.

Revisión del programa

- En el modo de parada, pulse y mantenga apretado **CD MODE/ PROGRAM** for durante más de un segundo.
 - La pantalla muestra en secuencia todos los números de pista almacenados.

Borrado de un programa

Puede borrar la memoria:

- abriendo el compartimento del CD;
- seleccionando la fuente de sonido **RADIO** o **TAPE**;

Grabadora del Casete

– pulsando **STOP** ■ (dos veces durante la reproducción o una vez en la posición de parada.)

→ Pantalla: muestra 'TPE' brevemente cuando se cancela el programa.

GRABADORA DE CASETES

Reproducción de cassetes

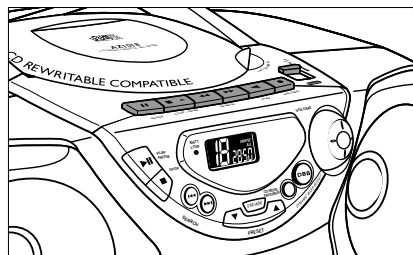

- 1 Ponga el **conmutador deslizante** a **TAPE/OFF**.
- 2 Pulse **STOP-OPEN** ■▲ para abrir el compartimento del cassette e introducir un cassette grabado.
- 3 Cierre el compartimento del cassette.
- 4 Pulse **PLAY** ◀ para comenzar la reproducción.
 - Pantalla: muestra **TPE** durante la reproducción de la cinta.
- 5 Para interrumpir la reproducción pulse **PAUSE** ■■. Para reanudarla, pulse de nuevo el mismo botón.
- 6 Pulsando **SEARCH** ◀◀ o ▶▶, es posible rebobinar la cinta en ambas direcciones. Para detener el rebobinado rápido, pulse **STOP-OPEN** ■▲.
- 7 Para detener la cinta, pulse **STOP-OPEN** ■▲.
 - Las teclas salen automáticamente al final de la cinta, la indicación de **TPE** desaparece y el aparato se desactiva, excepto si **PAUSE** ■■ ha sido activado.

Español

Grabación

Información general sobre la grabación

- En general, se permiten realizar grabaciones siempre y cuando no se infrinjan los derechos de autor o los derechos a terceros.
- La platina de este aparato no es compatible con casetes tipo CHROME (IEC II) o METAL (IEC IV). Utilice únicamente las de tipo NORMAL (IEC I) con las pestañas de protección intactas.
- *El nivel óptimo de grabación se ajusta automáticamente.* La modificación de los controles **VOLUME** o **DBB** no afectan a la grabación.
- Al principio y al final, durante los 7 segundos que tarda la cinta de guía en pasar por las cabezas de grabación, no se grabará nada.
- Para evitar grabaciones accidentales, rompa la pestaña izquierda. Para volver a grabar en ese lado de la casete, cubra el orificio con cinta adhesiva.

Comienzo de la grabación sincronizada

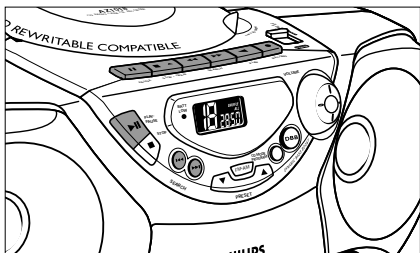

- 1 Seleccione la fuente CD.
- 2 Introduzca un CD y si prefiere, números de pista de un programa.
- 3 Pulse **STOP•OPEN** ■▲ para abrir el compartimento de cassette. Introduzca una cinta en blanco.
- 4 Cierre la tapa.

- 5 Pulse **RECORD** ● para comenzar la grabación.
 - Se inicia automáticamente la reproducción del programa desde el principio. *No es necesario activar el reproductor de CD por separado.*
- 6 Para breves interrupciones en la grabación, pulse **PAUSE II**. Para reanudar la grabación, vuelva a pulsar **PAUSE II**.
- 7 Para finalizar la grabación, pulse **STOP•OPEN** ■▲.

Selección y grabación de un pasaje particular

- Durante la reproducción de CD, pulse y mantenga apretados los botones **SEARCH** ◀◀ o ▶▶ del aparato, para encontrar el pasaje deseado.
- Pulse **PLAY•PAUSE** ▶II para poner el reproductor de CD en el modo de pausa en el pasaje seleccionado.
 - La grabación comenzará exactamente en ese punto cuando apriete **RECORD** ●.

Grabación de la radio

- 1 Seleccione la fuente de **RADIO** y la banda de onda.
- 2 Sintonice la emisora de radio deseada (véase **Recepción de radio**).
- 3 Pulse **STOP•OPEN** ■▲ para abrir el compartimento de cassette. Introduzca una cinta en blanco.
- 4 Cierre la tapa.
- 5 Pulse **RECORD** ● para comenzar la grabación.
- 6 Para breves interrupciones en la grabación, pulse **PAUSE II**. Para reanudar la grabación, vuelva a pulsar **PAUSE II**.
- 7 Para finalizar la grabación, pulse **STOP•OPEN** ■▲.

Mantenimiento

Precauciones & Mantenimiento General

- Coloque el aparato sobre una superficie firme y lisa para que no se tambalee.
- No exponga el aparato, las pilas, los discos compactos o las casetes a la humedad, lluvia, arena o al calor excesivo emitido por las calefactores o la luz del sol directa.
- No cubra el aparato. Para evitar el sobrecalentamiento se necesita dejar una distancia mínima de 15 cms. entre las rejillas de ventilación y las superficies de los alrededores y obtener así una ventilación adecuada.
- Los mecanismos del aparato contienen soportes de autolubricación y no se deberá engrasarlos o lubricarlos.
- Para limpiar el aparato, utilice una gamuza suave ligeramente humedecida. No utilice productos de limpieza que contengan alcohol, amoníaco, bencina o abrasivos, ya que podrían dañar la carcasa.

Mantenimiento de la platina

Para obtener una grabación o reproducción óptimas, limpie las partes (A), (B) y (C) de la platina cada 50 horas de funcionamiento, o por termino medio, una vez al mes. Para limpiar ambas platinas, utilice un trocito de algodón ligeramente humedecido en alcohol o en algún producto especial de limpieza de cabezales.

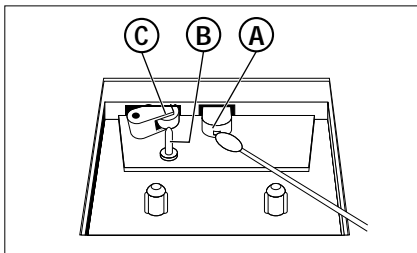

- 1 Abra el portacasetes pulsando **STOP•OPEN** ■▲.

- 2 Pulse **PLAY** ◀ y limpie el rodillo de presión (de goma) (C).
- 3 Pulse **PAUSE** ■■ y limpie las cabezas magnéticas (A) y también el cabezante (B).
- 4 Después de la limpieza, pulse **STOP•OPEN** ■▲.
 - También se pueden limpiar las cabezas pasando una casete de limpieza una vez.

Reproductor de CD y manejo de un CD

- ¡No toque nunca la lente del CD!
- Los cambios repentinos en la temperatura ambiente pueden causar condensación y que la lente del reproductor de CD se empañe. En tal caso, se imposibilitará la reproducción. No intente limpiar la lente, simplemente coloque el aparato en un ambiente cálido hasta que se disipe el vapor.
- Utilice sólo discos de audio digitales.
- Cierre siempre el compartimento de CD para que no entre polvo. Para limpiarlo, utilice un paño suave seco.
- Para extraer un CD de la caja, presione el eje central y levante el CD al mismo tiempo. Tome siempre el CD por el borde y vuelva colocarlo en su caja después de utilizarlo, para evitar que se raye y se ensucie de polvo.
- Para limpiar el CD, utilice un paño suave sin pelusas y páselo desde el centro hacia los bordes. No utilice productos de limpieza que puedan dañar el disco.
- *Nunca* escriba o coloque pegatinas en el CD.

Español

Resolución de problemas

Si ocurre una avería, siga los consejos que se dan más abajo antes de llevar el aparato a reparar. No abra el aparato ya que puede recibir una descarga eléctrica.

Si, después de haber seguido estos consejos, no logra solucionar el problema, consulte a su distribuidor o centro de servicio.

PRECAUCIÓN: No trate de reparar el aparato Vd. mismo ya que tal acción invalidaría la garantía.

Problema	Solución
No hay sonido	– Ajuste VOLUME
No hay corriente	– El cable de red no está bien conectado. Conéctelo bien – Las pilas están desgastadas/ mal colocadas. Inserte las pilas (nuevas) correctamente
La pantalla no funciona correctamente/No reacciona a la actuación de ninguno de los controles.	– Descarga electrostática Apague y desenchufe el aparato. Vuelva conectarlo después de unos segundos.
Indicación no d 15E, Cd Err o nF d 15E	– No hay un CD colocado, coloque uno. – El CD está muy rayado o sucio. Limpie/limpie el CD, véase Mantenimiento – El CD-(R) está en blanco o el disco no está finalizado. Utilice un CD-(R) finalizado – La lente del láser está empañada. Espere a que la lente se haya aclimatizado
La lente del láser está empañada	– Espere a que la lente esté desempañada – Espere a que la lente se haya aclimatizado
La reproducción de CD no funciona	– El CD está muy rayado o sucio. Limpie/limpie el CD, (véase Mantenimiento)
El CD salta de pista	– El CD está dañado o sucio. Cambie o limpie el CD – El programa es activo. Salga del modo de programa
La calidad de sonido de las cintas es baja	– Polvo y suciedad en las cabezas, etc. Limpie las partes de la platina, vea Mantenimiento – Se están utilizando tipos de casetes incompatibles: (METAL o CHROME) Utilice las de tipo NORMAL (IEC I) para la grabación.
La grabación no funciona	– Las pestañas de la casete están rotas. Coloque una cinta adhesiva sobre la endadura.

English

Français

Español

PHILIPS CONSUMER ELECTRONICS COMPANY

A Division of Philips Electronics North America Corporation
Knoxville, Tennessee 37914 1810, U.S.A.

Meet Philips at the Internet
<http://www.philips.usa.com>

AZ 1018

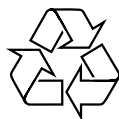
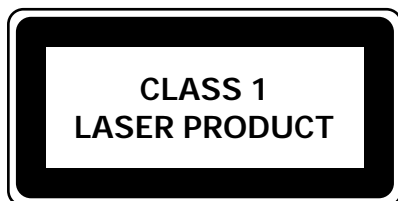

Printed in China /CMM RM 0042